



# STAYER



es Manual de instrucciones

it Istruzioni d'uso

gb Operating instructions

de Bedienungsanleitung

fr Instructions d'emploi

p Manual de instruções

tr Kullanma Kılavuzu

el Οδηγίες λειτουργίας

HL 11B

HL 105B

HL2000

HLC2000

HL2000PSI

HL2200IND

HL2700IND

HL3000IND



Área Empresarial Andalucía - Sector I  
Calle Sierra de Cazorla nº7  
C.P: 28320 Pinto (Madrid) SPAIN  
info@grupostayer.com

[www.grupostayer.com](http://www.grupostayer.com)

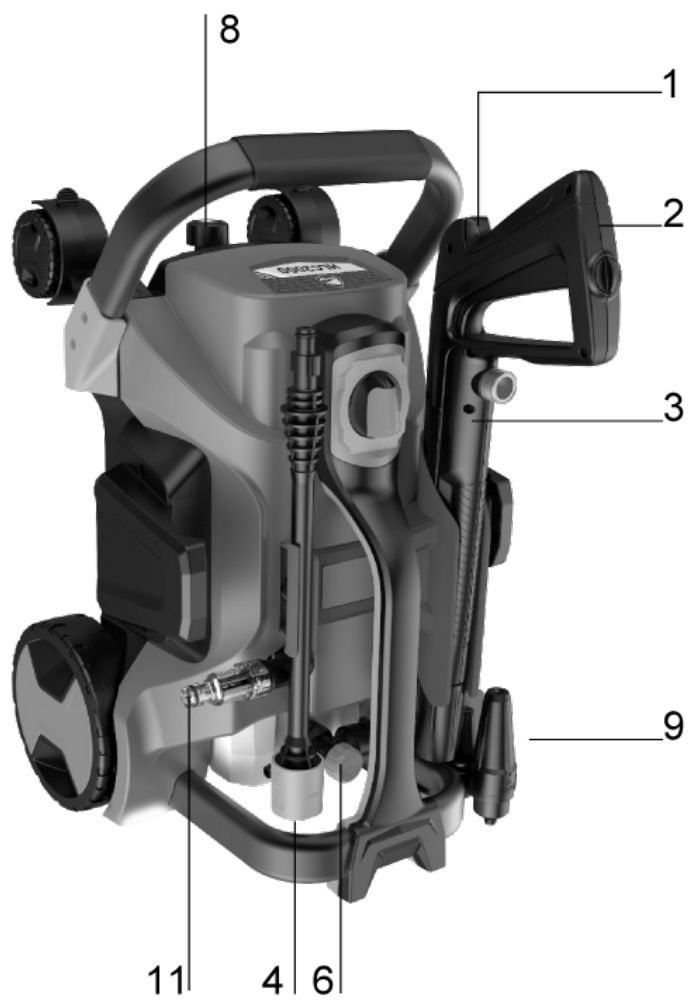

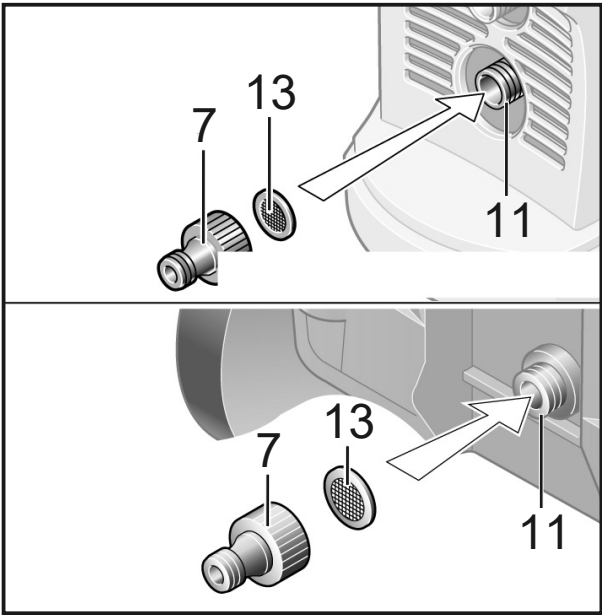
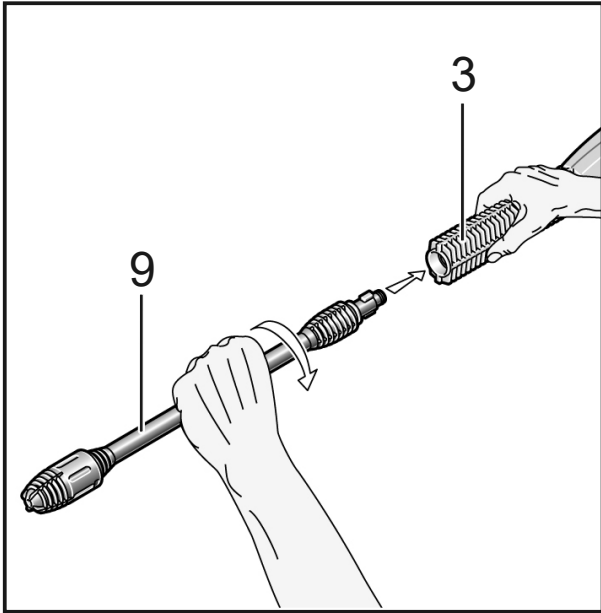
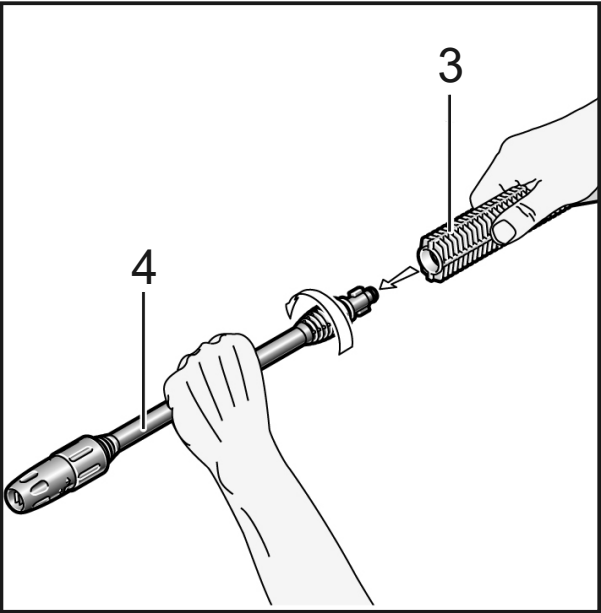

		HL 11B	HL 105B	HL2000	HLC2000
W1	W	2400	1400	2000	2000
Q	l/min	10	5.5	6.5/7	6.7
P <sub>2</sub>	bar	200	105	150	150
P <sub>1</sub>	bar	7	4	4	4
IP	IP	IPX5	IPX5	IPX5	IPX5
T <sub>1</sub>	°C	0.40	5-50	5.50	5.50
M	Kg	34	5.8	21.3	12.9
a <sub>hw</sub>	m/s <sup>2</sup>	<2.5	<2.5	2.5	<2.5
L <sub>PA</sub>	dB (A)	82	81	79	76
L <sub>WA</sub>	dB (A)	103	96	87	93

		HL2000 PSI	HL2200 IND	HL2700 IND	HL3000 IND
W1	W	1800	2000	2500	3000
Q	l/min	4.5	6.5/7	7.5	9
P <sub>2</sub>	bar	150	150	160	200
P <sub>1</sub>	bar	4	4	4	4
IP	IP	IPX5	IPX5	IPX5	IPX5
T <sub>1</sub>	°C	5-50	5-50	5-50	0-40
M	Kg	20	21.3	21.3	25
a <sub>hw</sub>	m/s <sup>2</sup>	<2.5	<2.5	<2.5	<2.5
L <sub>PA</sub>	dB (A)	78	79	79	77
L <sub>WA</sub>	dB (A)	97	87	87	86

UNE EN 62841-1 Annex ZAA, K = 3 dBA (L , L ) K = 2,1 m/s<sup>2</sup> (a )



**ES.** Declaración de Conformidad **IT.** Dichiarazione di conformità **GB.** Declaration of Conformity  
**DE.** Konformitätserklärung **FR.** Déclaration de Conformité **P.** Declaração de conformidade  
**TR.** Uygunluk beyanı **PL.** Deklaracja zgodności **CZ.** Prohlášení o shodě  
**EL.** Δήλωση Συμμόρφωσης

<b>ES</b>	Declaramos bajo nuestra responsabilidad, que el producto descrito bajo "Datos técnicos" está en conformidad con las normas o documentos normalizados siguientes: EN 62841-1, EN 60335-2-79, EN 55014-1, EN 55014-2, EN 61000-3-2, EN 61000-3-3 de acuerdo con las regulaciones 2006/42/CE, 2014/35/UE, 2014/30/UE, 2011/65/UE.
<b>IT</b>	Noi dichiariamo sotto la nostra unica e sola responsabilità che questo prodotto si trova in conformità con le norme o i documenti normalizzati seguenti: EN 62841-1, EN 60335-2-79, EN 55014-1, EN 55014-2, EN 61000-3-2, EN 61000-3-3, secondo le normative 2006/42/CE, 2014/35/UE, 2014/30/UE, 2011/65/UE.
<b>GB</b>	I declare under our responsibility that the product described under "Technical Data" is in accordance with the following standards or standardized documents: EN 62841-1, EN 60335-2-79, EN 55014-1, EN 55014-2, EN 61000-3-2, EN 61000-3-3, according to regulations 2006/42/CE, 2014/35/UE, 2014/30/UE, 2011/65/UE.
<b>DE</b>	Wir erklären in alleiniger Verantwortung, dass dieses Produkt mit den folgenden Normen oder normativen Dokumenten übereinstimmt: EN 62841-1, EN 60335-2-79, EN 55014-1, EN 55014-2, EN 61000-3-2, EN 61000-3-3, gemäß den Bestimmungen der Richtlinien 2006/42/CE, 2014/35/UE, 2014/30/UE, 2011/65/UE.
<b>FR</b>	Je déclare sous notre responsabilité que le produit décrit sous «Caractéristiques techniques» est en conformité avec les normes ou documents normalisés suivants: EN 62841-1, EN 60335-2-79, EN 55014-1, EN 55014-2, EN 61000-3-2, EN 61000-3-3, conformément à la réglementation 2006/42/CE, 2014/35/UE, 2014/30/UE, 2011/65/UE.
<b>P</b>	Declaro, sob nossa responsabilidade que o produto des-crito em "Dados técnicos" está em conformidade com as seguintes normas ou documentos normativos: EN 62841-1, EN 60335-2-79, EN 55014-1, EN 55014-2, EN 61000-3-2, EN 61000-3-3 de acordo com os regulamentos 2006/42/CE, 2014/35/UE, 2014/30/UE, 2011/65/UE.
<b>TR</b>	Bu ürünün aşağıdaki standart ve standardizasyon belgeleri ile uyumunun doğruluğunu yegane sorumluluğumuz altında beyan ederiz. 2006/42/CE, 2014/35/UE, 2014/30/UE, 2011/65/UE. direktiflerinin hükümleri uyarınca EN 62841-1, EN 60335-2-79, EN 55014-1, EN 55014-2, EN 61000-3-2, EN 61000-3-3
<b>PL</b>	Oświadczamy, że produkty przedstawione w rozdziale Dane techniczne" odpowiadają wymaganiom następujących norm i dokumentów normatywnych: DYREKTYWY EUROPEJSKIE: 2006/42/CE, 2014/35/UE, 2014/30/UE, 2011/65/UE. NORMY ZWIĄZANE: EN 62841-1, EN 60335-2-79, EN 55014-1, EN 55014-2, EN 61000-3-2, EN 61000-3-3
<b>CZ</b>	Prohlašujeme v plné své zodpovědnosti, že výrobek uvedený v části, Technické parametry „ je v souladu s následujícími normami a normativními dokumenty: EN 62841-1, EN 60335-2-79, EN 55014-1, EN 55014-2, EN 61000-3-2, EN 61000-3-3, a v souladu s požadavky směrnice 2006/42/CE, 2014/35/UE, 2014/30/UE, 2011/65/UE.
<b>EL</b>	Δηλώνω υπό την ευθύνη μου ότι το προϊόν που περιγράφεται στο «Τεχνικά Στοιχεία» είναι σύμφωνο με τα παρακάτω πρότυπα ή τυποποιημένα έγγραφα: EN 62841-1, EN 60335-2-79, EN 55014-1, EN 55014-2, EN 61000-3-2, EN 61000-3-3 σύμφωνα με τους κανονισμούς 2006/42/CE, 2014/35/UE, 2014/30/UE, 2011/65/UE.



Área Empresarial Andalucía - Sector 1  
C/ Sierra de Cazorla, 7  
28320 - Pinto (Madrid) SPAIN  
Email: sales@grupostayer.com  
Email: info@grupostayer.com

CE RÖHS

Ramiro de la fuente  
Director Manager  
2022

## Instrucciones generales de seguridad para herramientas eléctricas

### 1) Puesto de trabajo

**a) Mantenga limpio y bien iluminado su puesto de trabajo.** El desorden y una iluminación deficiente en las áreas de trabajo pueden provocar accidentes.

**b) No utilice la herramienta eléctrica en un entorno con peligro de explosión, en el que se encuentren combustibles líquidos, gases o material en polvo.** Las herramientas eléctricas producen chispas que pueden llegar a inflamar los materiales en polvo o vapores.

**c) Mantenga alejados a los niños y otras personas de su puesto de trabajo al emplear la herramienta eléctrica.** Una distracción le puede hacer perder el control sobre el aparato.

### 2) Seguridad eléctrica

**a) El enchufe de la herramienta eléctrica debe corresponder a la toma de corriente utilizada. No es admisible modificar el enchufe en forma alguna. No emplee adaptadores con herramientas eléctricas dotadas de una toma de tierra.** Los enchufes sin modificar adecuados a las respectivas tomas de corriente reducen el riesgo de una descarga eléctrica.

**b) Evite que su cuerpo toque partes conectadas a tierra como tuberías, radiadores, cocinas y refrigeradores.** El riesgo a quedar expuesto a una sacudida eléctrica es mayor si su cuerpo tiene contacto con tierra.

**c) No exponga las herramientas eléctricas a la lluvia y evite que penetren líquidos en su interior.** Existe el peligro de recibir una descarga eléctrica si penetran ciertos líquidos en la herramienta eléctrica.

**d) No utilice el cable de red para transportar o colgar la herramienta eléctrica, ni tire de él para sacar el enchufe de la toma de corriente. Mantenga el cable de red alejado del calor, aceite, esquinas cortantes o piezas móviles.** Los cables de red dañados o enredados pueden provocar una descarga eléctrica.

**e) Al trabajar con la herramienta eléctrica a la intemperie utilice solamente cables de prolongación homologados para su uso en exteriores.** La utilización de un cable de prolongación adecuado para su uso en exteriores reduce el riesgo de una descarga eléctrica.

**f) Si fuera necesario utilizar la herramienta eléctrica en un entorno húmedo, utilice un interruptor de protección diferencial.** La utilización de un cable de prolongación adecuado para su uso en exteriores reduce el riesgo de una descarga eléctrica.

### 3) Seguridad de personas

**a) Esté atento a lo que hace y emplee la herramienta eléctrica con prudencia. No utilice la herramienta eléctrica si estuviese cansado, ni tampoco después de haber consumido alcohol, drogas o medicamentos.** El no estar atento durante el uso de una herramienta eléctrica puede provocarle serias lesiones.

**b) Utilice un equipo de protección y en todo caso unas gafas de protección.** El riesgo de lesionarse se reduce considerablemente si, dependiendo del tipo y la aplicación de la herramienta eléctrica empleada, se utiliza un equipo de protección adecuado como una mascarilla antipolvo, zapatos de seguridad con suela antideslizante, casco, o protectores auditivos.

**c) Evite una puesta en marcha fortuita del aparato. Asegúrese de que la herramienta eléctrica está apagada antes de conectarla a la toma de corriente y/o la batería, de desconectarla o de transportarla.** Si transporta la herramienta eléctrica sujetándola por el interruptor de conexión/desconexión, o si introduce el enchufe en la toma de corriente con el aparato conectado, puede dar lugar a un accidente.

**d) Retire las herramientas de ajuste o llaves fijas antes de conectar la herramienta eléctrica.** Una herramienta o llave colocada en una pieza rotante puede producir lesiones al ponerse a funcionar.

**e) Evite trabajar con posturas forzadas. Trabaje sobre una base firme y mantenga el equilibrio en todo momento.** Ello le permitirá controlar mejor la herramienta eléctrica en caso de presentarse una situación inesperada.

**f) Lleve puesta una vestimenta de trabajo adecuada. No utilice vestimenta amplia ni joyas. Mantenga su pelo, vestimenta y guantes alejados de las piezas móviles.** La vestimenta suelta, las joyas y el pelo largo se pueden enganchar con las piezas en movimiento.

**g) Siempre que sea posible utilizar equipos de aspiración o captación de polvo, asegúrese que éstos estén montados y que sean utilizados correctamente.** La utilización de un equipo de aspiración de polvo puede reducir los riesgos de aspirar polvo nocivo para la salud.

### 4) Trato y uso cuidadoso de herramientas eléctricas

**a) No sobrecargue el aparato. Use la herramienta prevista para el trabajo a realizar.** Con la herramienta adecuada podrá trabajar mejor y más seguro dentro del margen de potencia indicado.

**b) No utilice herramientas con un interruptor defectuoso.** Las herramientas que no se puedan conectar o desconectar son peligrosas y deben hacerse reparar.

**c) Saque el enchufe de la red y/o retire la batería antes de realizar un ajuste en la herramienta, cambiar de accesorio o guardar el aparato.** Esta medida preventiva reduce el riesgo de conectar accidentalmente el aparato.

**d) Guarde las herramientas eléctricas fuera del alcance de los niños. No permita que las utilicen personas que no estén familiarizadas con ellas o que no hayan leído estas instrucciones.** Las herramientas utilizadas por personas inexpertas son peligrosas.

**e) Cuide sus herramientas eléctricas con esmero. Controle si funcionan correctamente, sin atascarse, las partes móviles de la herramienta y si existen partes rotas o deterioradas que pudieran afectar a su funcionamiento. Si la herramienta eléctrica estuviese defectuosa, hágala reparar antes de volver a utilizarla.** Muchos de los accidentes se deben a aparatos con un mantenimiento deficiente.

**f) Mantenga los útiles limpios y afilados.** Los útiles mantenidos correctamente se dejan guiar y controlar mejor.

**g) Utilice las herramientas eléctricas, los accesorios, las herramientas de inserción, etc. de acuerdo con estas instrucciones. Considere en ello las condiciones de trabajo y la tarea a realizar.** El uso de herramientas eléctricas para trabajos diferentes de aquellos para los que han sido concebidas puede resultar peligroso.

El aparato ha sido diseñado para limpiar superficies y objetos en la intemperie, herramientas, vehículos y barcas. Con los accesorios especiales correspondientes pueden mezclarse los productos de limpieza recomendados por **STAYER**, desatascar cañerías, y desprender óxido o pintura. Este producto no es adecuado para un uso industrial. Su uso reglamentario implica además la utilización a una temperatura ambiente entre 5 °C y 50 °C.

**Este manual incluye instrucciones sobre el montaje correcto y la utilización segura de las máquinas. Es muy importante leer minuciosamente estas instrucciones.**



## 1. Instrucciones específicas de seguridad



**¡Antes de utilizar el aparato, es imprescindible leer estas instrucciones y atenerse a ellas!**



**Antes de la puesta en marcha, lea las instrucciones de servicio de su aparato y preste especial atención a estas instrucciones de seguridad. Guardar estas instrucciones de manejo en un lugar seguro para posteriores consultas.**

**Las señales de aviso e indicación que lleva el aparato suponen una información importante para utilizarlo sin peligro. Además de las indicaciones en las instrucciones de servicio, deberán respetarse las prescripciones generales de seguridad y prevención de accidentes.**

**Máquina no apta para la conexión a la red de agua potable.**



No dirigir nunca el chorro de agua contra personas, animales, el propio aparato, o partes eléctricas.



**El chorro a alta presión puede ser peligroso si se aplica de forma incorrecta.**

### Conexión eléctrica

La tensión indicada en la placa de características deberá coincidir con la tensión de la fuente de energía empleada. Clase de protección 1. Estos aparatos solamente deberán conectarse a fuentes de tensión con toma de tierra.

Conectar este aparato solamente a tomas de corriente protegidas por un fusible diferencial para una corriente de fuga de 30 mA. Los cables de prolongación, enchufes y empalmes deberán ser estancos al agua y aptos para su uso en la intemperie.

**CUIDADO. Los cables de prolongación no reglamentarios pueden resultar peligrosos. Jamás tocar el enchufe de red con las manos mojadas.**

No pasar por encima, ni aplastar, ni dar tirones del cable de red o de prolongación para no dañarlos. Proteger el cable del calor, del aceite y de las esquinas agudas.

El cable de prolongación debe tener la sección indicada en las instrucciones de servicio y debe estar protegido contra salpicaduras de agua. La conexión de empalme no deberá encontrarse en el agua.

### Toma de agua

Observar las prescripciones de la empresa abastecedora de agua. Los racores de todas las mangueras de conexión deberán ser estancos. La manguera de alta presión no deberá estar dañada, ya que podría reventar.

Es imprescindible sustituir de inmediato una manguera de alta presión dañada. Únicamente deberán utilizarse las mangueras y conexiones recomendadas por el fabricante.

### Aplicación

Antes de su utilización deberá inspeccionarse el aparato y los accesorios en cuanto a su estado reglamentario y seguridad de servicio. No deberán utilizarse si su estado no fuese correcto. ¡Jamás deberán aspirarse ácidos, disolventes puros o diluidos! Así como, p. ej., gasolina, diluyentes de pintura, o fueloil. Estos líquidos pulverizados son altamente inflamables, explosivos y venenosos. La acetona, los ácidos sin rebajar y los disolventes atacan a los materiales que constituyen el aparato. Al emplear el aparato en áreas de peligro (p. ej. en gasolineras) deberán respetarse las prescripciones de seguridad correspondientes. **Está prohibida su operación en lugares con peligro de explosión.**

El gatillo de las pulverizadoras no deberá bloquearse en la posición "ON" durante el servicio. Si fuese preciso, ponerse una vestimenta adecuada para protegerse de las salpicaduras de agua. Para evitar deterioros en neumáticos o válvulas, orientar el chorro de alta presión contra ellos manteniendo una distancia mínima de 30 cm. Un indicio de deterioro es la decoloración del neumático. Un neumático o válvula deteriorados pueden suponer un peligro de muerte. No aplicar el chorro a presión contra materiales que contengan amianto u otros materiales nocivos para la salud. Aplicar solamente productos de limpieza autorizados por el fabricante. No usar los productos de limpieza recomendados, sin rebajarlos. Estos productos no incorporan ácidos, bases, ni materiales que dañen al medio ambiente. Recomendamos guardar los productos de limpieza en un lugar inaccesible para los niños. En caso de contacto con los ojos, aclarar los inmediatamente con agua abundante; en caso de ingestión consulte inmediatamente a un médico.

### Manejo

El usuario del aparato solamente deberá utilizarlo de forma reglamentaria. Deberán tenerse en cuenta las circunstancias locales. Al trabajar deberá prestarse especial atención a otras personas, y muy especialmente a los niños. No utilice el aparato encontrándose cerca otras personas, a no ser que lleven puesto un equipo de protección. No dirija el chorro de agua contra Vd. mismo ni contra otras personas para limpiar su vestimenta o calzado. El aparato deberá ser utilizado solamente por personas que hayan sido instruidas en su manejo, o por aquellas que puedan demostrar su capacidad para manejarlo. El aparato no deberá operarse por niños o menores de edad. Jamás dejar el aparato sólo con el motor en funcionamiento. El chorro de agua expelido provoca una fuerza retro propulsora. Por ello, debe sujetarse firmemente la empuñadura de la pistola y la lanza.

### Mantenimiento

Extraer el enchufe de red de la toma de corriente:

- Siempre que deje el aparato solo
  - Antes de comprobar, limpiar y manipular en el aparato
- Las reparaciones deberán realizarse solamente por un taller de servicio de la marca **STAYER**.

## 2. Instrucciones de Puesta en Servicio

### Colocación o fijación de la máquina

El aparato deberá colocarse sobre una base firme. Usar exclusivamente los productos de limpieza recomendados por el fabricante, y observar las indicaciones de aplicación y eliminación, y las advertencias del fabricante. Todas las partes portadoras de tensión situadas en la zona de trabajo, deberán protegerse contra salpicaduras de agua.

### Montaje

#### Toma de agua

- Enroscar la pieza de conexión **7** a la toma de agua **11**.  
- Conectar la manguera de agua (no se adjunta) a la toma de agua y al aparato.

#### Conectar la manguera de alta presión y la pulverizadora.

- Enroscar firmemente la manguera de alta presión **6** en el racor de conexión **12**.  
- Inserte el tubo de presión para chorro en abanico **4** en la pulverizadora **3**. Enclave el tubo de presión girándolo 90°, sin forzarlo, en el sentido de las agujas del reloj.

### Conexión a la Red Eléctrica

Esta máquina debe conectarse a una toma de corriente provista de un conductor de protección. La tensión de alimentación deberá ser de 230 V ac, 50 Hz (para países no pertenecientes a la CE 220 V ó 240 V según la ejecución). Emplear solamente cables de prolongación homologados. Informaciones al respecto las podrá conseguir en su servicio técnico autorizado habitual. Si se precisa un cable de prolongación para trabajar con la limpiadora a alta presión, deben emplearse cables de la siguiente sección:

- **1, 5 mm<sup>2</sup> hasta una longitud máx. de 20 m.**

- **2,5 mm<sup>2</sup> hasta una longitud máx. de 50 m**

**Observación!** al utilizar un cable de prolongación, éste deberá disponer de un conductor de protección tal como se describe en las prescripciones de seguridad, conectado a través del enchufe con el conductor de protección de su instalación eléctrica. En caso de duda, pregunte a un profesional electricista o a su servicio STAYER habitual.

**CUIDADO.** Los cables de prolongación no reglamentarios pueden resultar peligrosos. Los cables de prolongación, enchufes y empalmes deberán ser estancos al agua y aptos para su uso en la intemperie. Los conectores de empalme de los cables deberán estar secos y no deberán tocar el suelo. Para incrementar la seguridad eléctrica, utilizar un fusible diferencial (RCD) para corrientes de fuga máximas de 30 mA. Debe verificarse el funcionamiento correcto de este fusible diferencial antes de cada utilización.

**Para su seguridad es necesario conectar el enchufe de la máquina al cable de prolongación. La toma de corriente del cable de prolongación debe estar protegida contra salpicaduras de agua y debe ser, o ir revestida, de caucho. Los cables de prolongación deben utilizarse con un seguro contra tracción. Un cable de conexión defectuoso deberá repararse únicamente en un taller de servicio autorizado STAYER**

### Descripción Ilustrada

- 1 Bloqueador de conexión del gatillo.
- 2 Gatillo.
- 3 Pulverizadora.
- 4 Tubo de presión para chorro en abanico.
- 5 Interruptor de red
- 6 Manguera de entrada agua

- 7 Pieza de conexión agua
- 8 Tobera con botella para detergente
- 9 Tubo de presión para chorro rotativo
- 10 Depósito de detergente
- 11 Toma de salida de agua
- 12 Racor de conexiones
- 13 Filtro

## 3. INSTRUCCIONES DE FUNCIONAMIENTO

Si la máquina presenta mal aspecto o le faltan piezas no la conecte y lleve al servicio técnico. No use la máquina sin comprender y aplicar este manual.

### Colocación y Pruebas

Cerciórese de que el interruptor de red se encuentre en la posición y conecte el aparato a la toma de corriente.

**Abrir la llave de agua.** Accionar el bloqueo de conexión **1** para desenclavar el gatillo **2**. Presionar a fondo el gatillo **2** hasta que el chorro de agua sea uniforme y haya salido todo el aire del aparato y de la manguera de alta presión. Soltar el gatillo **2**. Accionar el bloqueo de conexión **1**.

Pulsar la  tecla del interruptor de red **5**.

Orientar  hacia abajo la pulverizadora **3**. Presionar el bloqueador de conexión para poder accionar el gatillo **2**. Presionar a fondo el gatillo **2**.

**Desconexión** Soltar el gatillo **2**. Accionar el bloqueador de conexión. Con ello se bloquea la pulverizadora evitando así un accionamiento accidental. Pulsar la tecla del interruptor de red **5**.

Cerrar la llave  de agua. Extraer el enchufe de la toma de corriente. Accionar el bloqueo de conexión **1** para desenclavar el gatillo **2**. Presionar a fondo el gatillo **2** hasta haber compensado la presión de agua del aparato. Soltar el gatillo **2**. Accionar el bloqueo de conexión **1**.

Desmontar la manguera de agua del aparato y de la toma de agua. 

### Operaciones de ajuste

#### Tubo de presión para chorro en abanico

Para abrir y cerrar el ángulo del chorro en abanico, girar el anillo anterior del tubo de presión.

### Instrucciones generales de uso

**La hidrolimpiadora no entregará presión si la lanza no está bien regulada. Use las dos manos para regular la apertura y presión del chorro de agua. Refiérase al manual de usuario para cualquier instrucción de uso y ajuste.**

#### Generalidades

Observe que la máquina esté colocada sobre un plano firme. No tire de la manguera de alta presión para tratar de alcanzar un punto alejado ni para arrastrar el aparato.

Éste podría llegar a caerse. No doble la manguera de alta presión, ni pase por encima de ella con las ruedas de un vehículo. Proteja la manguera de alta presión de las esquinas afiladas. Para el lavado de coches no deberá emplearse el tubo de presión para chorro rotativo.

#### Empleo de productos de limpieza

Usar exclusivamente productos de limpieza homologados. Los productos de limpieza inadecuados pueden perjudicar al aparato y a los objetos tratados. Rellenar detergente en el depósito **10** y diluirlo en la manera recomendada previamente. Para pulverizar detergentes colocar la tobera de chorro en abanico en la posición de baja presión. Con el fin de no sobrecargar el medio ambiente, recomendamos



hacer uso moderado de los productos de limpieza. Observar las indicaciones en el depósito para rebajar los productos.

**Método de limpieza recomendado**

**Paso 1: Disolver la suciedad**

Pulverizar el producto de limpieza en cantidad moderada y dejarlo actuar breve tiempo.

**Paso 2: Eliminar la suciedad**

Eliminar la suciedad ablandada con alta presión.

**Observación! al limpiar superficies verticales comenzar a aplicar desde abajo los productos de limpieza y continuar trabajando hacia arriba. Enjuagar procediendo desde arriba hacia abajo.**

**4. INSTRUCCIONES DE MANTENIMIENTO Y SERVICIO**

**Limpieza, Mantenimiento, Lubricación, Afilados**

**¡Atención! Antes de llevar a cabo trabajos de mantenimiento o limpieza deberá desconectarse el aparato y extraer el enchufe de red. Lo mismo deberá realizarse en caso de que se dañe, corte, o enrede el cable de alimentación.**

**Limpieza y control del filtro**

Desmante el adaptador 7 en la entrada de agua y saque el filtro 13. Enjuagar el filtro y volverlo a montar. Sustituir el filtro si estuviese dañado.

Jamás deberá usarse la limpiadora de alta presión sin el filtro o si éste estuviese defectuoso.

**Mantenimiento**

Antes de cualquier manipulación en el aparato, extraer el enchufe de red, y desconectar la toma de agua.

**Observación! Efectúe periódicamente los siguientes trabajos de mantenimiento para asegurar una utilización prolongada y fiable del aparato.**

Inspeccionar periódicamente el aparato en cuanto a daños manifiestos, como piezas sueltas, desgastadas o dañadas. Cerciorarse de que las cubiertas y dispositivos protectores estén intactos y correctamente montados. Antes de aplicar la limpiadora de alta presión, repararla o efectuar los trabajos de mantenimiento necesarios.

Si a pesar de los esmerados procesos de fabricación y control la limpiadora de alta presión llegase a averiarse, deberá encargarse su reparación a un servicio técnico autorizado para aparatos para jardinería **STAYER**.

**Protección del medio ambiente**

Los productos químicos contaminantes no deberán acceder al suelo, aguas subterráneas, estanques, ríos, etc. Al aplicar productos de limpieza observar las indicaciones en el embalaje, y atenerse estrictamente a la concentración prescrita.

Allimpiar vehículos motorizados observar las prescripciones locales: es imprescindible evitar que el aceite desprendido contamine las aguas subterráneas.

**Eliminación**

Es obligatorio que las herramientas eléctricas, accesorios y embalajes sean sometidos a un proceso de recuperación que respete el medio ambiente.

Sólo para los países de la UE:

**¡No arroje las herramientas eléctricas a la basura!**

Conforme a la Directriz Europea 2012/19/UE sobre aparatos eléctricos y electrónicos inservibles, tras su transposición en ley nacional, deberán acumularse por separado las herramientas eléctricas para ser sometidas a un reciclaje ecológico.

Reservado el derecho de modificación.

**Servicio de Reparación**

El servicio técnico le asesorará en las consultas que pueda Ud. tener sobre la reparación y mantenimiento de su producto, así como sobre piezas de recambio. Los dibujos de despiece e informaciones sobre las piezas de recambio las podrá obtener también en internet bajo: **info@grupostayer.com**

Nuestro equipo de asesores técnicos le orientará gustosamente en cuanto a la adquisición, aplicación y ajuste de los productos y accesorios.



**Antes de proceder a la investigación de averías desconectar el aparato y extraer el enchufe de la red.**

**5. NORMATIVA**

**5.1. Características Técnicas**

Estos datos son válidos para tensiones nominales de [U] 230/240 V ~ 50/60 Hz - 110/120 V ~ 60 Hz. Los valores pueden variar si la tensión fuese inferior, y en las ejecuciones específicas para ciertos países. Preste atención al nº de artículo en la placa de características de su aparato, ya que las denominaciones comerciales de algunos aparatos pueden variar.

**Reservados los derechos a modificaciones relacionadas con el avance técnico.**

W = Potencia nominal absorbida

Q = Caudal máximo

P<sub>2</sub> = Presión máxima

P<sub>1</sub> = Flujo de agua

IP = Índice de protección

T<sub>1</sub> = Temperatura de agua

M = Masa

**a<sub>hw</sub>** = Aceleración evaluada típicamente en la zona mano/ brazo

**L<sub>PA</sub>** = Nivel de presión acústica

**L<sub>WA</sub>** = Nivel de potencia acústica

El nivel acústico durante los trabajos puede sobrepasar los 95 dB(A).

Tabla de piezas reemplazables / T1

Síntomas	Posible causa	Solución
El motor no funciona	<ul style="list-style-type: none"> <li>- No se ha conectado el enchufe</li> <li>- Toma de corriente defectuosa</li> <li>- El fusible se ha fundido</li> <li>- Cable de prolongación defectuoso</li> <li>- Se ha activado la protección del motor</li> <li>- Congelado</li> </ul>	<ul style="list-style-type: none"> <li>- Conectar el enchufe</li> <li>- Emplear otra toma de corriente</li> <li>- Cambiar el fusible</li> <li>- Probar nuevamente sin los cables de prolongación</li> <li>- Dejar que el motor se enfríe unos 5 minutos.</li> <li>- Descongelar la bomba, la manguera, o los accesorios</li> </ul>
El motor se detiene	<ul style="list-style-type: none"> <li>- El fusible se ha fundido</li> <li>- Tensión de red incorrecta</li> <li>- Se ha activado la protección del motor</li> </ul>	<ul style="list-style-type: none"> <li>- Sustituir el fusible</li> <li>- Controlar la tensión de red y verificar que coincida con aquella indicada en la placa de características</li> <li>- Dejar que el motor se enfríe unos 5 minutos.</li> </ul>
El fusible se dispara	Fusible para una corriente demasiado baja	Conectarla a una toma dotada de un fusible adecuado a la potencia de la limpiadora de alta presión
Presión de trabajo excesiva	Tobera parcialmente obstruida	Desatascar la tobera
Presión intermitente	<ul style="list-style-type: none"> <li>- Aire en la manguera de agua o bomba</li> <li>- Abastecimiento de agua deficiente</li> <li>- Filtro de agua obstruido</li> <li>- Manguera de agua aplastada o doblada</li> <li>- Manguera de alta presión demasiado larga</li> </ul>	<ul style="list-style-type: none"> <li>- Desconectar la limpiadora de alta presión y dejarla funcionar con la pulverizadora y la llave de agua abierta, hasta conseguir una presión de trabajo uniforme.</li> <li>- Cerciorarse de que la conexión de agua corresponda a las indicaciones en los datos técnicos. No deberán utilizarse mangueras cuyo diámetro sea inferior a 1/2" Ø 13 mm.</li> <li>- Limpiar el filtro de agua.</li> <li>- Tender derecha la manguera de agua</li> <li>- Desmontar la prolongación para la manguera de alta presión; la longitud máx. de la manguera de agua es de 7 m</li> </ul>
Presión uniforme, pero demasiado baja <b>Observación!</b> algún accesorio provoca una caída de presión excesiva.	<ul style="list-style-type: none"> <li>- Tobera desgastada</li> <li>- Válvulas de arranque/detención desgastadas</li> </ul>	<ul style="list-style-type: none"> <li>- Sustituir la tobera</li> <li>- Accionar rápidamente el gatillo 5 veces consecutivas</li> </ul>
El motor funciona, pero no se genera presión	<ul style="list-style-type: none"> <li>- No se ha conectado el agua</li> <li>- Filtro obstruido</li> <li>- Tobera obstruida</li> </ul>	<ul style="list-style-type: none"> <li>- Conectar el agua</li> <li>- Limpiar el filtro</li> <li>- Desatascar la tobera</li> </ul>
La limpiadora de alta presión se pone a funcionar fortuitamente	Bomba o pulverizador con fugas	Dirigirse a un servicio técnico autorizado <b>STAYER</b>
La máquina tiene fugas	-La bomba tiene fugas	-Es admisible una cantidad de 6 gotas por minuto. Si la fuga fuese mayor, acuda a un servicio técnico autorizado <b>STAYER</b> .

**Accesorios especiales y piezas de repuesto**

Únicamente deberán usarse accesorios especiales y piezas de repuesto homologadas por **STAYER**. Solamente los accesorios y piezas de repuesto originales aseguran un servicio fiable del aparato.

## Avvertenze generali di sicurezza per gli utensili elettrici

### 1) Sicurezza sul luogo di lavoro

**a) Mantenere pulito e ben illuminato il posto di lavoro.** Il disordine o le zone di lavoro non illuminate possono essere causa di incidenti.

**b) Evitare d'impiegare l'utensile elettrico in ambienti soggetti al rischio di esplosioni nei quali si trovino liquidi, gas o polveri infiammabili.** Gli utensili elettrici producono scintille che possono far infiammare la polvere o i gas.

**c) Mantenere lontani i bambini ed altre persone durante l'impiego dell'utensile elettrico.** Eventuali distrazioni potranno comportare la perdita del controllo sull'utensile.

### 2) Sicurezza elettrica

**a) La spina dell'utensile elettrico per la presa di corrente dovrà essere adatta alla presa.** Evitare assolutamente di apportare modifiche alla spina. Non utilizzare adattatori insieme a utensili elettrici con messa a terra. Le spine non modificate e le prese adatte allo scopo riducono il rischio di scosse elettriche.

**b) Evitare il contatto fisico con superfici collegate a terra, come tubi, riscaldamenti, cucine elettriche e frigoriferi.** Sussiste un maggior rischio di scosse elettriche nel momento in cui il corpo è messo a massa.

**c) Custodire l'utensile elettrico al riparo dalla pioggia o dall'umidità.** L'eventuale infiltrazione di acqua in un utensile elettrico va ad aumentare il rischio d'insorgenza di scosse elettriche.

**d) Non usare il cavo per scopi diversi da quelli previsti al fine di trasportare o appendere l'utensile elettrico, oppure di togliere la spina dalla presa di corrente.** Mantenere l'utensile elettrico al riparo da fonti di calore, dall'olio, dagli spigoli o da parti di utensili in movimento. I cavi danneggiati o aggrovigliati aumentano il rischio d'insorgenza di scosse elettriche.

**e) Qualora si voglia usare l'utensile elettrico all'aperto, impiegare solo ed esclusivamente cavi di prolunga adatti per l'impiego all'esterno.**

L'uso di un cavo di prolunga omologato per l'impiego all'esterno riduce il rischio d'insorgenza di scosse elettriche.

**f) Quando non è possibile evitare l'uso dell'utensile elettrico in ambienti umidi, impiegare un interruttore differenziale.** L'impiego di un interruttore differenziale riduce il rischio di scossa elettrica.

### 3) Sicurezza delle persone

**a) È importante concentrarsi su ciò che si sta facendo e maneggiare con giudizio l'utensile elettrico durante le operazioni di lavoro.** Non utilizzare l'utensile elettrico in caso di stanchezza o sotto l'effetto di droghe, bevande alcoliche e medicinali. Un attimo di distrazione durante l'uso dell'utensile elettrico potrà causare lesioni gravi.

**b) Indossare sempre equipaggiamento protettivo individuale, nonché guanti protettivi.**

Se si avrà cura d'indossare equipaggiamento protettivo individuale come la maschera antipolvere, la calzatura antiscivolo di sicurezza, il casco protettivo o la protezione per l'udito, a seconda dell'impiego previsto per l'utensile

elettrico, si potrà ridurre il rischio di ferite.

**c) Evitare l'accensione involontaria dell'utensile.** Accertarsi che l'utensile elettrico sia spento prima di collegarlo all'alimentazione di corrente e/o alla batteria, di prenderlo o di trasportarlo. Il fatto di tenere il dito sopra l'interruttore o di collegare l'utensile elettrico acceso all'alimentazione di corrente potrà essere causa di incidenti.

**d) Togliere gli attrezzi di regolazione o la chiave inglese prima di accendere l'utensile elettrico.** Un utensile o una chiave inglese che si trovino in una parte di utensile in rotazione potranno causare lesioni.

**e) Evitare di mantenere posizioni anomale del corpo.** **Avere cura di mettersi in posizione sicura e di mantenere l'equilibrio.** In questo modo sarà possibile controllare meglio l'utensile elettrico in situazioni inaspettate.

**f) Indossare vestiti adeguati. Evitare di indossare vestiti ampi o gioielli.** Tenere i capelli, i vestiti e i guanti lontani da parti in movimento. Vestiti ampi, gioielli o capelli lunghi potranno impigliarsi in parti in movimento.

**g) Se sussiste la possibilità di montare dispositivi di aspirazione o di captazione della polvere, assicurarsi che gli stessi siano stati installati correttamente e vengano utilizzati senza errori.** L'utilizzo di un sistema di aspirazione della polvere può limitare i rischi derivanti dalla polvere.

### 4) Maneggio ed impiego accurato di utensili elettrici

**a) Non sovraccaricare l'utensile.** Impiegare l'utensile elettrico adatto per sbrigare il lavoro. Utilizzando l'utensile elettrico adatto si potrà lavorare meglio e con maggior sicurezza nell'ambito della gamma di potenza indicata.

**b) Non utilizzare utensili elettrici con interruttori difettosi.** Un utensile elettrico che non si può più accendere o spegnere è pericoloso e dovrà essere riparato.

**c) Prima di regolare o riporre l'utensile e sostituire accessori, estrarre la spina dalla presa e/o rimuovere la batteria.** Tale precauzione eviterà che l'utensile elettrico possa essere messo in funzione inavvertitamente.

**d) Custodire gli utensili elettrici non utilizzati al di fuori della portata dei bambini. Non fare usare l'utensile a persone che non sono abituate ad usarlo o che non abbiano letto le presenti istruzioni.** Gli utensili elettrici sono pericolosi se utilizzati da persone inesperte.

**e) Effettuare accuratamente la manutenzione dell'utensile elettrico. Verificare che le parti mobili dell'utensile funzionino perfettamente e non s'incepino, che non ci siano pezzi rotti o danneggiati al punto tale da limitare la funzione dell'utensile elettrico stesso. Far riparare le parti danneggiate prima d'impiegare l'utensile.** Numerosi incidenti vengono causati da utensili elettrici la cui manutenzione è stata effettuata poco accuratamente.

**f) Mantenere affilati e puliti gli utensili da taglio.** Gli utensili da taglio curati con particolare attenzione e con taglienti affilati s'incepiano meno frequentemente e sono più facili da condurre.

**g) Utilizzare l'utensile elettrico, gli accessori, gli utensili, ecc. soltanto in conformità con le presenti istruzioni. Osservare le condizioni di lavoro ed il lavoro da eseguirsi durante l'impiego.** L'impiego di utensili elettrici per usi diversi da quelli consentiti potrà dar luogo a situazioni di pericolo.

La macchina è idonea per pulire superfici, oggetti in ambienti esterni, utensili, veicoli e barche. Utilizzando relativi accessori è possibile aggiungere detergenti esplicitamente ammessi dalla **STAYER** che sono adatti per liberare tubi di scarico intasati oppure per eliminare ruggine e verniciature. Questo prodotto non è adatto per essere utilizzato a livello industriale. L'uso corretto si riferisce ad una temperatura ambientale tra 5 °C y 50 °C.



**Il presente manuale fornisce le istruzioni per un corretto assemblaggio ed un utilizzo sicuro della Vostra macchina. Leggere attentamente tali istruzioni.**

## 1. DI SICUREZZA SPECIFICHE

**È assolutamente importante leggere le presenti istruzioni prima di utilizzare la macchina e rispettarle!**



**Prima della messa in esercizio della Vostra macchina, leggere le presenti istruzioni per la sicurezza e osservarle con particolare cura. Conservare in luogo sicuro il presente manuale di istruzioni d'uso per ogni necessità futura.**



**Le targhette di avviso e di segnalazione applicate alla macchina danno importanti indicazioni volte**

**ad assicurarne un esercizio senza pericoli.**

**Oltre alle indicazioni contenute nelle istruzioni di esercizio devono essere rispettate anche le vigenti norme generali locali di sicurezza ed antinfortunistiche.**

**Macchina non idonea ad essere collegata alla rete di acqua potabile.**



**Mai dirigere il getto d'acqua su persone, su animali, sulla macchina e neppure su componenti elettriche.**



**Mai dirigere il getto d'acqua su persone, su animali, sulla macchina e neppure su componenti elettriche.**

**Collegamento all'alimentazione elettrica**

La tensione riportata sulla targhetta di costruzione della macchina deve corrispondere alla tensione della rete elettrica di alimentazione. Macchine della classe di protezione 1. Possono essere collegate esclusivamente a sorgenti di corrente messe correttamente a massa.

Di collegare questa macchina soltanto ad una presa per la corrente che sia assicurata con un interruttore di sicurezza per correnti di guasto con 30 mA. I cavi di prolunga, le spine ed i raccordi devono essere di tipo impermeabile all'acqua e devono essere omologati per l'uso in ambienti esterni.

**ATTENZIONE. Cavi di prolunga che non siano conformi alle norme possono essere pericolosi. Mai afferrare la spina di rete con mani bagnate.**

Non passare con veicoli sul cavo di collegamento di rete oppure sul cavo di prolunga, non schiacciarli, né sottoporli a strappi perché potrebbero subire dei danni. Proteggere il cavo della corrente da calore troppo forte, da olio e da spigoli taglienti.

Il cavo di prolunga deve avere la sezione riportata nelle Istruzioni di servizio e deve essere protetto contro gli spruzzi dell'acqua. Evitare che il collegamento a spina venga a trovarsi in acqua.

**Attacco dell'acqua**

Rispettare le prescrizioni del Vostro Ente locale addetto all'erogazione dell'acqua. I collegamenti a vite di tutti i tubi di collegamento devono essere a perfetta tenuta ermetica. Il tubo flessibile alta pressione deve essere perfettamente intatto

(pericolo che scoppi). Sostituire immediatamente un tubo flessibile alta pressione danneggiato. Possono essere utilizzati esclusivamente tubi e raccordi consigliati dal produttore.

**Impiego**

Prima di utilizzare la macchina con gli accessori se ne deve controllare il perfetto stato e la sicurezza di funzionamento. La macchina non può essere utilizzata se il suo stato generale non dovesse risultare essere perfetto. Non aspirare mai liquidi che contengono solventi né acidi non diluiti e neppure solventi! Tra questi rientra p. es. la benzina, diluente per colori oppure olio combustibile.

Il prodotto nebulizzato è altamente infiammabile, esplosivo e velenoso. Altrettanto vale per l'acetone, acidi non diluiti e solventi che risultano essere tutti aggressivi per i materiali utilizzati per la costruzione della macchina. In caso di utilizzo della macchina in zone pericolose (p.es. distributori di benzina) devono essere rispettate le rispettive norme di sicurezza. **È proibito utilizzare la macchina in locali soggetti al pericolo di esplosioni.**

La levetta di disinnesto della pistola a spruzzo non può essere bloccata in posizione «ON» quando la macchina è in esercizio. In caso di necessità, portare abbigliamento protettivo idoneo per proteggersi dall'acqua che spruzza indietro verso l'operatore dopo l'impatto su oggetti. Per evitare danni causati dal getto ad alta pressione, pulire pneumatici per veicoli/valvole esclusivamente mantenendo una distanza minima di 30 cm. È proibito spruzzare materiali contenenti amianto ed altri materiali che contengano sostanze nocive per la salute. Utilizzare esclusivamente detergenti che sono ammessi dalla casa costruttrice della macchina. Utilizzare i detergenti consigliati senza diluirli. I prodotti sono sicuri in quanto non contengono acidi, né soluzioni saline e neppure sostanze nocive all'ambiente. Consigliamo di conservare i detergenti in luoghi non accessibili a bambini. In caso che il detergente entri in contatto con gli occhi, sciacquare con cura con acqua pulita; in caso che venisse ingoiato, consultare immediatamente un medico.

**Comando**

La persona che usa la macchina può utilizzarla esclusivamente in modo conforme alle norme d'uso. Tenere sempre presente le specifiche caratteristiche locali. Durante la fase operativa, ☉ stare sempre attenti ad altre persone ed in modo particolare a bambini. Non utilizzare la macchina nelle vicinanze di persone che non indossino abbigliamento protettivo idoneo. Non dirigere il getto d'acqua verso sé stessi oppure verso altre persone per pulire indumenti oppure scarpe.

La macchina può essere utilizzata soltanto da persone precedentemente istruite nell'uso e nel ① trattamento della macchina oppure da persone che ① p o s s o n o dimostrare di essere in grado di operare con la macchina. La macchina non può essere utilizzata da bambini e neppure da ragazzi. Mai lasciare la macchina senza custodia quando il motore è ancora in moto. La potenza del getto d'acqua provoca una forza repulsiva alla pistola a spruzzo. Per questo motivo, tenere saldamente l'impugnatura pistola e la lancia.

**Manutenzione**

Estrarre la spina ☉ dalla presa:

- Ogniqualvolta si lascia la macchina incustodita
- Prima di interventi di controllo, di pulizia e di lavori alla macchina.

Ogni tipo di lavori di riparazione può essere eseguito esclusivamente da Officine Servizio Clienti **STAYER** autorizzate.

## 2. ISTRUZIONI PER LA MESSA IN IL POSIZIONAMENTO E FISSAGGIO

## DELLA MACCHINA

La macchina deve avere una base stabile e resistente. Utilizzare esclusivamente detergenti consigliati dalla casa costruttrice della macchina e rispettare le istruzioni del produttore relative all'applicazione ed allo smaltimento. Tutte le parti conduttrici di corrente nella zona di operazione devono essere protette contro gli spruzzi dell'acqua.

## MONTAGGIO

Attacco dell'acqua

- Avvitare il raccordo di collegamento **7** all'attacco dell'acqua **11**.

- Collegare il tubo flessibile dell'acqua (non compreso nella consegna) con l'attacco dell'acqua e con la macchina.

**Collegamento tubo flessibile alta pressione/pistola a spruzzo.**

- Avvitare bene il tubo flessibile alta pressione **6** sul raccordo di collegamento **12**.

- Applicare il tubo di condotta forzata con getto a ventaglio **4** nella pistola a spruzzo **3**. Esercitando una leggera pressione, ruotare il tubo di condotta forzata con getto a ventaglio di  $90^\circ$  in senso orario per bloccarlo.

## CONNESSIONE ALLA RETE

La Vostra macchina deve obbligatoriamente essere provvista di un collegamento messa a terra. La tensione d'esercizio è di 230 V ac, 50 Hz (per Paesi non appartenenti alla CE 220 V, 240 V a seconda del modello). Utilizzare esclusivamente cavi di prolunga esplicitamente ammessi. Per ulteriori informazioni, rivolgersi al Punto di Assistenza Clienti competente per la Vostra zona. Quando con l'idropulitrice si voglia utilizzare un cavo di prolunga è necessario ricorrere alle seguenti sezioni conduttrici:

**1, 5 mm<sup>2</sup> fino a max. 20 m lunghezza**

**2,5 mm<sup>2</sup> fino a max. 50 m lunghezza**

**Avvertenza: Se si utilizza un cavo di prolunga è necessario che questo - come già prescritto in precedenza nelle prescrizioni relative alla sicurezza - abbia un conduttore di protezione che attraverso la spina sia collegato con il conduttore di protezione del Vostro impianto elettrico. In casi dubbi, rivolgersi ad un elettricista professionista oppure alla più vicina rappresentanza STAYER Service.**

**ATTENZIONE: Cavi di prolunga che non siano conformi alle norme possono essere pericolosi. I cavi di prolunga, le spine ed i raccordi devono essere di tipo impermeabile all'acqua e devono essere omologati per l'uso in ambienti esterni.**

Gli allacciamenti dei cavi devono essere asciutti e non devono poggiare per terra. Per una maggiore sicurezza, usare un dispositivo di protezione dalla corrente residua (RCD) con una corrente di apertura non superiore ai 30 mA. Controllare sempre tale dispositivo ogni volta che si usa la macchina.

Per la Vostra sicurezza è necessario che la spina applicata alla macchina sia collegata al cavo di prolunga. Il raccordo del cavo di prolunga deve essere protetto contro gli spruzzi dell'acqua, deve essere di gomma oppure essere coperto da gomma. Il cavo di prolunga deve essere usato con un dispositivo di scarico della trazione. Un cavo di collegamento danneggiato può essere riparato esclusivamente presso uno dei centri autorizzati per il Servizio Tecnico **STAYER**.

## DESCRIZIONE ILLUSTRATED

**1** Pulsante di sicurezza per il grilletto

**2** Grilletto

**3** Pistola a spruzzo

**4** Tubo di condotta forzata getto a ventaglio

**5** Interruttore di rete

**6** Tubo di alimentazione dell'acqua.

**7** Raccordo di collegamento

**8** Bocchetta per detergente con bottiglia

**9** Tubo di condotta forzata a getto a rotazione

**10** Serbatoio per detergente

**11** Prendere uscita dell'acqua.

**12** Conessioni raccordo

**13** Filtro

## 3. ISTRUZIONI PER L'USO

**Se la macchina sembra scadente o mancano delle parti, non collegarla e portarla al servizio tecnico. Non usare la macchina senza comprendere e applicare questo manuale.**

## IL POSIZIONAMENTO E TEST

Accertarsi che l'interruttore di rete si trovi in posizione e collegare la macchina alla presa di alimentazione.

Aprire il rubinetto dell'acqua. Premere il pulsante di sicurezza **1** per liberare il grilletto **2**. Premere completamente il grilletto **2** fino a quando l'acqua arriva a fuoriuscire uniformemente e non si abbia più aria nella macchina e neppure nel tubo flessibile alta pressione. Rilasciare il grilletto **2**. Premere il pulsante di sicurezza **1**. Premere il tasto dell'interruttore di rete **5**. Puntare la pistola a spruzzo **3** verso il basso. Premere il pulsante di sicurezza per liberare il grilletto **2**. Premere completamente il grilletto **2**.

**Arrestare** Rilasciare il grilletto **2**. Premere il pulsante di sicurezza. La pistola a spruzzo è dunque bloccata e non può essere attivata inavvertitamente.

Premere il tasto dell'interruttore di rete **5**

Chiudere il rubinetto dell'acqua. Estrarre dalla presa la spina dell'allacciamento alla rete. Premere il pulsante di sicurezza **1** per liberare il grilletto **2**. Premere completamente il grilletto **2** fino a quando nella macchina non ci sarà più nessuna pressione dell'acqua. Rilasciare il grilletto **2**. Premere il pulsante di sicurezza **1**. Rimuovere il tubo flessibile dell'acqua dalla macchina e dall'attacco dell'acqua.

### Fine-tuning

#### Tubo di condotta forzata getto a ventaglio

Per modificare il getto dal ventaglio a quello puntuale e viceversa, ruotare l'anello anteriore del tubo di condotta forzata con getto a ventaglio.

## ISTRUZIONI D'USO

### Informazioni generali

Accertarsi che la macchina poggi su una base piana. Non andare troppo in avanti con il tubo flessibile alta pressione oppure non tirare la macchina tramite il tubo. In caso contrario potrebbe capitare che la posizione della macchina non è più sicura e che possa cadere. Non piegare il tubo flessibile alta pressione e non passarvi sopra con un veicolo. Evitare che il tubo flessibile alta pressione arrivi a toccare spigoli taglienti oppure angoli. Non utilizzare il tubo di condotta forzata con getto a rotazione per lavare la macchina.

### Lavorare con detergenti

**Utilizzare esclusivamente detergenti che siano espressamente permessi. Detergenti non adatti possono arrecare danni sia alla macchina che agli oggetti sottoposti alle operazioni di pulizia.**

Riempire con detergente il serbatoio per detergente **10**

avendo cura di diluirlo prima secondo le relative indicazioni. Per spruzzare detergente, mettere la lancia per getto a ventaglio sulla posizione di bassa pressione. In conformità con le esigenze di ecologia ambientale, consigliamo di usare con parsimonia detersivi. Osservare le raccomandazioni relative ai rapporti di diluizione applicate sul contenitore.

#### Metodo di pulizia consigliato

##### Passo 1: ammorbidire lo sporco

Spruzzare in modo economico il detergente e lasciar agire per breve tempo.

##### Passo 2: rimuovere lo sporco

Operando con il getto ad alta pressione, rimuovere lo sporco precedentemente staccato.

Avvertenza: In caso di operazioni di pulizia di superfici perpendicolari, iniziare a pulire nella parte inferiore con il detergente e procedere man mano verso l'alto. Quando si lava, operare sempre dall'alto verso il basso.

## 4. MANUTENZIONE E ASSISTENZA ISTRUZIONI

### PULIZIA, MANUTENZIONE, LUBRIFICAZIONE

**Attenzione! Disinserire la macchina ed estrarre la spina dalla presa di alimentazione della corrente prima di passare ad eseguire lavori di manutenzione e di pulizia. Lo stesso vale quando il cavo della corrente dovesse essere danneggiato, tagliato oppure anche aggrovigliato.**

#### Pulire/controllare il filtro

Rimuovere l'adattatore **7** all'attacco dell'acqua ed estrarre il filtro **13**. Lavare il filtro e riapplicarlo di nuovo. Sostituire un filtro danneggiato.

È vietato utilizzare l'idropulitrice quando manca il filtro oppure quando dovesse essere difettoso.

#### Manutenzione

**Prima di qualunque intervento alla macchina, estrarre la spina dalla presa di rete e staccare il collegamento per l'alimentazione dell'acqua.**

**Nota: Per garantire un funzionamento durevole ed affidabile, eseguire regolarmente le seguenti operazioni di manutenzione.**

Controllare regolarmente se la macchina abbia dei difetti visibili come per esempio fissaggi liberi e componenti usurati oppure danneggiati. Controllare se i coperchi ed i dispositivi di protezione sono intatti e se sono stati montati correttamente. Riparazioni necessarie oppure lavori di manutenzione devono essere eseguiti prima di cominciare ad usare la idropulitrice.

Se nonostante gli accurati procedimenti di produzione e di controllo la idropulitrice dovesse guastarsi, la riparazione va fatta effettuare da un punto di assistenza autorizzato per le macchine da giardinaggio **STAYER**.

#### Misure ecologiche

Evitare che prodotti chimici non ecologici possano andare a finire per terra, nelle falde acquifere, in ruscelli, fiumi ecc. Utilizzando detersivi, rispettare meticolosamente le indicazioni riportate sull'imballaggio ed attenersi alla prescritta concentrazione. Pulendo macchine a motore, rispettare le vigenti prescrizioni locali: Bisogna assolutamente evitare che pulendo con l'acqua a pressione, l'olio possa andare a finire nelle falde acquifere.

#### Smaltimento

Avviare ad un riciclaggio rispettoso dell'ambiente pistola a spruzzo, unità elettrica, accessori ed imballaggi scartati. Solo per i Paesi della CE:



**Non gettare elettrodomestici smessi tra i rifiuti domestici!**

Conformemente alla norma della direttiva UE 2012/19 sui rifiuti di apparecchiature elettriche

ed elettroniche (RAEE) ed all'attuazione del recepimento nel diritto nazionale, gli elettrodomestici diventati inservibili devono essere raccolti separatamente ed essere inviati ad una riutilizzazione ecologica.

**Con ogni riserva di modifiche tecniche.**

## SERVIZIO DI RIPARAZIONE

Il servizio di assistenza risponde alle Vostre domande relative alla riparazione ed alla manutenzione del Vostro prodotto nonché concernenti le parti di ricambio. Disegni in vista esplosa ed informazioni relative alle parti di ricambio sono consultabili anche sul sito: **info@gruppostayer.com**

Il nostro team di consulenti tecnici saranno lieti di guida per l'attuazione di acquisizione e adattamento di prodotti e accessori.

#### Elenco dei componenti sostituibili / T1 (pág 11)

La tabella seguente indica i controlli da effettuare e le azioni da intraprendere se la Vostra macchina non dovesse funzionare correttamente. Qualora non si riuscisse ad identificare o a risolvere il problema, rivolgersi al rivenditore.

**Spegnere la macchina e staccare la spina dalla presa di alimentazione prima di iniziare con la ricerca della causa del guasto.**

## 5. NORMATIVE

### DATI TECNICI

Le caratteristiche si riferiscono a tensioni nominali [U] 230/240 V ~ 50/60 Hz - 110/120 V ~ 60 Hz. In caso di tensioni minori ed in caso di modelli speciali a seconda dei Paesi, le caratteristiche riportate possono essere divergenti. Si prega di tenere presente il codice prodotto applicato sulla targhetta di costruzione del Vostro elettrodomestico. Le descrizioni commerciali di singoli elettrodomestici possono variare.

Ci riserviamo il diritto di modificare i progressi tecnici relativi alla

W = Potenza nominale

Q = Portata massima

P<sub>2</sub> = Massima pressione

P<sub>1</sub> = Pressione massima Water Supply

IP = Indice di protezione

T<sub>1</sub> = Temperatura dell'acqua

M = Massa

a<sub>hw</sub> = Accelerazione

L<sub>PA</sub> = Livello di pressione sonora

L<sub>WA</sub> = Livello di potenza sonora

Il livello di rumore durante il lavoro può superare 95 dB(A).

## arti sostituibili Tabella / T1

## STAYER.

Problema	Possibili cause	Rimedi
Il motore non funziona	<ul style="list-style-type: none"> <li>- La spina non è collegata</li> <li>- Presa difettosa</li> <li>- Fusibile difettoso/bruciato</li> <li>- Cavo di prolunga danneggiato</li> <li>- La protezione motore è scattata</li> <li>- Ghiacciato</li> </ul>	<p>Accessori originali e pezzi di ricambio originali garantiscono un uso della macchina non soggetto a disturbi.</p> <ul style="list-style-type: none"> <li>- Collegare la spina</li> <li>- Provare un'altra presa</li> <li>- Sostituire la valvola</li> <li>- Tentare senza cavo di prolunga</li> <li>- Aspettare che il motore si raffreddi 5 minuti.</li> <li>- Far sgelare la pompa, il tubo dell'acqua oppure l'accessorio opzionale</li> </ul>
Il motore resta fermo	<ul style="list-style-type: none"> <li>- Fusibile difettoso/bruciato</li> <li>- La tensione di rete non è corretta</li> <li>- La protezione motore è scattata</li> </ul>	<ul style="list-style-type: none"> <li>- Sostituire il fusibile</li> <li>- Controllare tensione di rete che deve corrispondere alla indicazione riportata sulla targhetta di fabbricazione</li> <li>- Aspettare che il motore si raffreddi 5 minuti</li> </ul>
La sicurezza scatta	La sicurezza è troppo debole	Collegare ad un altro circuito elettrico che sia assicurato in modo corretto rispetto alla prestazione dell'idropulitrice
Pressione operativa troppo alta	La lancia è in parte otturata	Pulire la lancia
Pressione pulsante	<ul style="list-style-type: none"> <li>- Aria nel tubo flessibile dell'acqua oppure nella pompa</li> <li>- L'alimentazione dell'acqua non è corretta</li> <li>- Il filtro dell'acqua è otturato</li> <li>- Il tubo flessibile dell'acqua è schiacciato oppure piegato</li> <li>- Il tubo flessibile alta pressione è troppo lungo</li> </ul>	<ul style="list-style-type: none"> <li>- Disinserire l'idropulitrice e lasciarla andare con la pistola a spruzzo aperta ed il rubinetto dell'acqua aperto fino a quando si raggiungerà una pressione operativa uniforme.</li> <li>- Controllare se l'alimentazione acqua corrisponde ai dati riportati nella tabella dei dati tecnici. I più piccoli tubi dell'acqua che possono essere utilizzati hanno diametri da 1/2" oppure 13 mm.</li> <li>- Pulire il filtro dell'acqua.</li> <li>- Posare il tubo flessibile dell'acqua in linea retta</li> <li>- Togliere la prolunga del tubo flessibile alta pressione, mass. lunghezza del tubo 7 m</li> </ul>
La pressione è uniforme ma insufficiente <b>Avvertenza:</b> Determinati accessori provocano una bassa pressione	<ul style="list-style-type: none"> <li>- Lancia usurata</li> <li>- Valvola Avvio/Arresto usurata</li> </ul>	<ul style="list-style-type: none"> <li>- Sostituire la lancia</li> <li>- Azionare velocemente il grilletto 5 volte consecutivamente</li> </ul>
Il motore è in moto ma manca pressione operativa	<ul style="list-style-type: none"> <li>- L'acqua non è collegata</li> <li>- Il filtro è intasato</li> <li>- La lancia è intasata</li> </ul>	<ul style="list-style-type: none"> <li>- Collegare l'acqua</li> <li>- Pulire il filtro</li> <li>- Pulire la lancia</li> </ul>
L'idropulitrice si avvia da sola	La pompa oppure la pistola a spruzzo non sono a tenuta ermetica	Rivolgersi ad un Servizio Clienti <b>STAYER</b> autorizzato
La macchina non è a tenuta stagna.	La pompa non è a tenuta stagna	Sono ammesse 6 gocce al minuto. In caso di perdite non normali ed eccessive, mettersi in contatto con il Centro di Assistenza autorizzato <b>STAYER</b> .

**Accessori opzionali e parti di ricambio**

Possono essere utilizzati soltanto accessori opzionali e parti di ricambio che siano espressamente approvate da

## General Power Tool Safety Warnings

### 1) Work area safety

- a) **Keep work area clean and well lit.** Cluttered or dark areas invite accidents.
- b) **Do not operate power tools in explosive atmospheres, such as in the presence of flammable liquids, gases or dust.** Power tools create sparks which may ignite the dust or fumes.
- c) **Keep children and bystanders away while operating a power tool.** Distractions can cause you to lose control.

### 2) Electrical safety

- a) **Power tool plugs must match the outlet. Never modify the plug in any way.** Do not use any adapter plugs with earthed (grounded) power tools. Unmodified plugs and matching outlets will reduce risk of electric shock.
- b) **Avoid body contact with earthed or grounded surfaces, such as pipes, radiators, ranges and refrigerators.** There is an increased risk of electric shock if your body is earthed or grounded.
- c) **Do not expose power tools to rain or wet conditions.** Water entering a power tool will increase the risk of electric shock.
- d) **Do not abuse the cord.** Never use the cord for carrying, pulling or unplugging the power tool. Keep cord away from heat, oil, sharp edges or moving parts. Damaged or entangled cords increase the risk of electric shock.
- e) **When operating a power tool outdoors, use an extension cord suitable for outdoor use.** Use of a cord suitable for outdoor use reduces the risk of electric shock.
- f) **If operating a power tool in a damp location is unavoidable, use a residual current device (RCD) protected supply.** Use of an RCD reduces the risk of electric shock.

### 3) Personal safety

- a) **Stay alert, watch what you are doing and use common sense when operating a power tool. Do not use a power tool while you are tired or under the influence of drugs, alcohol or medication.** A moment of inattention while operating power tools may result in serious personal injury.
- b) **Use personal protective equipment. Always wear eye protection.** Protective equipment such as dust mask, non-skid safety shoes, hard hat, or hearing protection used for appropriate conditions will reduce personal injuries.
- c) **Prevent unintentional starting. Ensure the switch is in the off-position before connecting to power source and/or battery pack, picking up or carrying the tool.** Carrying power tools with your finger on the switch or energising power tools that have the switch on invites accidents.
- d) **Remove any adjusting key or wrench before turning the power tool on.** A wrench or a key left attached to a rotating part of the power tool may result in personal injury.
- e) **Do not overreach. Keep proper footing and balance at all times.** This enables better control of the power tool in unexpected situations.
- f) **Dress properly. Do not wear loose clothing or jewellery. Keep your hair, clothing and gloves away from moving parts.** Loose clothes, jewellery or long hair can be caught in moving parts.
- g) **If devices are provided for the connection of dust**

**extraction and collection facilities, ensure these are connected and properly used.** Use of dust collection can reduce dust-related hazards.

### 4) Power tool use and care

- a) **Do not force the power tool. Use the correct power tool for your application.** The correct power tool will do the job better and safer at the rate for which it was designed.
- b) **Do not use the power tool if the switch does not turn it on and off.** Any power tool that cannot be controlled with the switch is dangerous and must be repaired.
- c) **Disconnect the plug from the power source and/or the battery pack from the power tool before making any adjustments, changing accessories, or storing power tools.** Such preventive safety measures reduce the risk of starting the power tool accidentally.
- d) **Store idle power tools out of the reach of children and do not allow persons unfamiliar with the power tool or these instructions to operate the power tool.** Power tools are dangerous in the hands of untrained users.
- e) **Maintain power tools. Check for misalignment or binding of moving parts, breakage of parts and any other condition that may affect the power tool's operation. If damaged, have the power tool repaired before use.** Many accidents are caused by poorly maintained power tools.
- f) **Keep cutting tools sharp and clean.** Properly maintained cutting tools with sharp cutting edges are less likely to bind and are easier to control.
- g) **Use the power tool, accessories and tool bits etc. in accordance with these instructions, taking into account the working conditions and the work to be performed.** Use of the power tool for operations different from those intended could result in a hazardous situation.



The device has been designed to clean surfaces and objects in the elements, tools, vehicles and boats. With special accessories can be mixed for the cleaning products recommended by **STAYER**, unclogging pipes and loosen rust or paint. This product is not suitable for industrial use. Regulatory use also involves the use at an ambient temperature between 5 ° C and 50 ° C.

**This manual includes instructions on proper installation and safe use of machinery. It is very important to read carefully these instructions.**

## 1. MACHINE-SPECIFIC SAFETY WARNINGS



### Before start-up please read these instructions!

Before using the machine please read the operating instructions for your unit and comply in particular with these safety instructions. Please keep the instructions safe for later use.



The warning and information signs attached to the unit provide important information for safe operation.

Apart from the information in the operating instructions comply with the general safety regulations and regulations for the prevention of accidents.



Machine not suitable for connection to the potable water mains.



Never direct the water jet at people, animals, the unit or electric components.

**High pressure jets can be dangerous if subject to misuse.**

### Power supply

The voltage indicated on the rating plate must correspond to the voltage of the power source.

Class 1 units may only be connected to properly earthed power sources.

This equipment is only connected into a socket which is protected by a circuit-breaker that would be actuated by a 30 mA residual current. If an extension cord is used, the plug and socket must be of a water tight construction.

**Warning. Inadequate extension cords can be dangerous. Never touch the mains plug with wet hands**

Do not run over, crush or pull the power supply cable or extension lead, otherwise it may be damaged. Protect the cable from heat, oil and sharp edges. The extension lead must have a cross section in accordance with the operating instructions and be protected against splashed water. The connection must not be in water.

### Water connection

Comply with the regulations of your water supply company. All connecting hoses must have properly sealed joints. The high-pressure hose must not be damaged (danger of bursting). A damaged high-pressure hose must be replaced immediately. Only use hoses and connections recommended by the manufacturer.

### Application

Before use, check that the unit and operating equipment are in perfect condition and are safe to operate. Do not use the unit if it is not in perfect condition. Never draw in solvent-containing liquids, undiluted acids or solvents! This includes petrol, paint thinners heating oil. The sprayed vapour is highly flammable, explosive and toxic; also

acetone, undiluted acids and solvents as these corrode the materials used on the unit. The appropriate safety regulations must be observed when using the unit in dangerous area (e.g. petrol stations). **It is forbidden to operate the unit in potentially explosive locations.**

The gun trigger must not be jammed in the "ON" position during operation. Suitable protective clothing must be worn if necessary to protect against splashing from some parts. Vehicle tyres/tyre valves may only be cleaned from a minimum distance of 30 cm, otherwise the vehicle tyre/tyre valve could be damaged by the high-pressure jet. The first indication of this is a discoloration of the tyre. Damaged vehicle tyres/tyre valves can be deadly dangerous. Materials containing asbestos and other materials which contain substances which are hazardous to your health must not be sprayed. Only use detergents which have been approved by the manufacturer of the unit.

Detergents must not be used undiluted. The products are safe to use as they contain no acids, alkalis or substances which are detrimental to the environment. We recommend that the detergents are kept out of the reach of children. If detergent comes into contact with the eyes wash immediately with plenty of water and if swallowed contact a doctor immediately.

### Operation

The operator must use the unit in accordance with the regulations. He/she must take local conditions into account and be aware of other people, especially children, when operating the unit. Do not use the appliance within the range of persons, unless they wear protective clothing. Do not direct the jet against yourself or others in order to clean clothes or footwear. The unit may only be used by authorised persons who have received training or have demonstrated their ability to operate the unit. The unit must not be operated by children or juveniles (danger of accidents due to incorrect use of the unit). The unit must never be left unsupervised while the motor is running. The water jet from the high-pressure nozzle produces a recoil on the gun. You should therefore hold the gun and spray lance firmly.

### Maintenance

Remove the plug from the socket:

- whenever you leave the unit unattended for any period
- before checking, cleaning or working on the unit Repairs may only be carried out by authorised **STAYER** Service Centres.

## 2. MACHINE-SPECIFIC SAFETY WARNINGS

### PLACING OR FIXING THE TOOL

The unit must be placed on solid base.

Only use detergents recommended by the manufacturer and comply with the application, disposal and warning instructions of the detergent manufacturers. All current-conducting components in the working area must be protected against splashed water.

### ASSEMBLING

#### Water connection

- Screw inlet connector **7** onto machine water inlet connection **11**.

- Attach water supply hose (not supplied) to the mains water supply and machine. **Connecting high pressure water supply hose/nozzle**
- Securely screw high pressure hose **6** onto machine at connection **12**.
- Inserting the vario-jet/fan power lance **4** into the power gun **3**. Depress and turn the vario-jet/fan power lance 90° clockwise to lock in place.

## ELECTRICAL CONNECTION

Your machine requires an earth connection. The operating voltage is 230 V ac, 50 Hz (for non-EU countries 220 V, 240 V as applicable). Only use approved extension cables. Contact your **STAYER** Service Centre for details. If you want to use an extension cable when operating your high pressure washer, only the following cable dimensions should be used:

**1.5 mm<sup>2</sup> – max length 20 m**

**2.5 mm<sup>2</sup> – max length 50 m**

**Note! If an extension cable is used it must be earthed and connected through the plug to the earth cable of your supply network in accordance with prescribed safety regulations. If in doubt contact a qualified electrician or the nearest STAYER Service Centre.**

**WARNING! Inadequate extension cables can be dangerous. Extension cable, plug and socket must be of watertight construction and intended for outdoor use. Cable connections should be kept dry and off ground.**

For increased electrical safety touse a Residual Current Device (RCD) with a tripping current of not more than 30 mA. Always check your RCD every time you use it.

**For safety, it is essential that the mains plug attached to the product is fitted to the power supply cable. The couplings of connection leads must be protected against splashes and**

**the coupling sockets on the leads must be made of rubber or coated with rubber. Fixing means for the connection leads must be used. If the supply cord is damaged, it must be replaced by a STAYER Service Centre.**

## ILLUSTRATED DESCRIPTION

- 1 Trigger safety lock
- 2 Trigger
- 3 Power gun
- 4 Vario-jet-fan power lance
- 5 Main switch
- 6 Water inlet hose
- 7 Inlet connector
- 8 Detergent nozzle and bottle
- 9 Roto power lance
- 10 Detergent Tank
- 11 Take water outlet
- 12 Fitting connections
- 13 Strainer

## 3. OPERATING INSTRUCTIONS

If the machine looks bad or parts are missing, do not connect it and take it to the technical service. Do not use the machine without understanding and applying this manual.

## PLACEMENT AND TESTING

Connect the product to the mains supply ensuring that the mains switch is in the  position.

### Open water tap

Press the safety lock **1** to release the trigger **2**. Fully press the trigger **2** until there is a constant flow of water to clear the air from the machine and water supply hose. Release trigger **2**. Press the trigger safety lock **1**.

Press button  on main switch **5**.

Point the power gun **3** downwards. Press the trigger safety lock to release the trigger **2**. Fully press the trigger **2**.

### Stopping

Release trigger **2**. Press the trigger safety lock. The power gun is now locked and can not be operated accidentally. Press button  on the main switch **5**.

Close water tap. Unplug the machine from the electric supply. Press the trigger safety lock **1** to release the trigger **2**. Fully press the trigger **2** until there is no more water pressure in the machine. Release trigger **2**. Press the trigger safety lock **1**. Disconnect water supply hose from machine and water supply.

### Fine-tuning operations

#### Vario-jet-fan power lance

Twist the front ring to adjust from a pencil to a fan jet and vice versa.

## INSTRUCTIONS FOR USE

### General

Ensure that the machine is on level ground. Do not overreach with the high pressure hose or move the pressure washer by pulling the hose, this could cause the machine to become unstable and fall over. Do not kink or drive a motor vehicle over the high pressure hose. Do not expose the high pressure hose to sharp edges or corners. Never use the roto nozzle to clean motor vehicles.

### Operating with Detergents

**Only use approved detergents. Unsuitable detergents may damage the unit and the object being cleaned.**

Fill the detergent tank **10** with detergent, dilute as recommended. To spray detergent move vario-jet-fan power lance to low pressure mode. We recommend that you use detergent sparingly for the sake of the environment. Observe the recommended dilution on the detergent label.

### Recommended cleaning method

#### Step 1: Loosening dirt

Spray on detergent sparingly and allow to react for a short time.

#### Step 2: Removing dirt

Spray off the loosened dirt with the high-pressure spray.

**Note! When cleaning a vertical surface spray off dirt/detergent from the bottom and work in an upwards direction. Rinse from the top and work downwards.**

## 4. MAINTENANCE INSTRUCTIONS

### CLEANING, MAINTAINING, LUBRICATING, SHARPENING

**Warning! Switch off, remove plug from mains before adjusting, cleaning or if cable is cut, damaged or entangled.**

**Cleaning/inspecting the strainer**

Expose the strainer **13** in the machine water inlet connection by removing the inlet connector **7**. Rinse and replace. If damaged replace. Never use the pressure washer without the strainer or a damaged strainer.

**Maintenance**

**Stop, remove plug from the power supply and disconnect from water supply.**

**Note! To ensure long and reliable service, carry out the following maintenance regularly.**

Regularly check for obvious defects such as loose fixings, and worn or damaged components. Check that covers and guards are undamaged and correctly fitted. Carry out necessary maintenance or repairs before using.

If the pressure washer should happen to fail despite the care taken in manufacture and testing, repair should be carried out by an authorised service agent for **STAYER** garden products.

**Environmental Protection**

Chemicals dangerous to the environment must not be allowed to enter the ground, ground water or ponds, streams, etc. For the use of cleaning agents, observe the instructions on the package and the prescribed concentration exactly. For the cleaning of motor vehicles the local regulations should be observed: Do not allow oil sprayed off to enter into the ground water. Recycle raw materials instead of waste disposal.

**Disposal**

It is compulsory to subject electric tools, accessories and packaging to a recovery process that respect the environment.

For EU countries only:

**Do not throw away electric tools!**

In accordance with European Directive 2012/19/UE on unserviceable electric and electronic apparatus, after its transposition into national law, they must be collected separately to subject them to ecologic recycling.

The right to amendment is reserved.

**REPAIR SERVICE**

The technical service will provide you advice regarding questions you may have on the repair and maintenance of your product as well as on spare parts. You may also obtain exploded views and information on spare parts on the internet under: [info@grupostayer.com](mailto:info@grupostayer.com)

Our team of technical advisors will be glad to guide you regarding acquisition, application and adjustment of products and accessories.

**List of Replaceable Parts**

The attached table (**T1**) gives checks and actions that you can perform if your machine does not operate correctly. If these do not identify/remedy the problem, contact your service agent.

**Switch off and remove plug from mains before investigating fault.**

**5. LEGAL REGULATIONS****TECHNICAL FEATURES**

The values given are valid for nominal voltages [U] 230/240 V ~ 50/60 Hz - 110/120 V ~ 60Hz. For lower voltage and models for specific countries, these values can vary. Please observe the article number on the type plate of your machine. The trade names of the individual machines may vary.

**We reserve the right to change related to technical advance.**

W = Rated input power

Q = Maximum flow

P<sub>2</sub> = Maximum Pressure

P<sub>1</sub> = Max. Pressure Water Supply

IP = Protection index

T<sub>1</sub> = Water temperature

M = weight

a<sub>hw</sub> = Acceleration typically evaluated in the hand/arm

L<sub>PA</sub> = Acoustic pressure level

L<sub>WA</sub> = Acoustic power level

The noise level when working can exceed 95 dB (A).

## Replaceable Parts Table / T1

Symptom	Possible Cause	Remedy
Motor refuses to start	<ul style="list-style-type: none"> <li>- Plug not connected</li> <li>- Mains socket faulty</li> <li>- Fuse faulty/blown</li> <li>- Extension cable damaged</li> <li>- Motor protector has activated</li> <li>- Frozen</li> </ul>	<ul style="list-style-type: none"> <li>- Connect plug</li> <li>- Use another socket</li> <li>- Replace fuse</li> <li>- Try without extension cable</li> <li>- Allow to cool for 5 minutes</li> <li>- Wait for pump/water supply hose/ accessory to thaw</li> </ul>
Motor stops	<ul style="list-style-type: none"> <li>- Fuse faulty/blown</li> <li>- Wrong mains voltage</li> <li>- Motor protector has activated</li> </ul>	<ul style="list-style-type: none"> <li>- Replace fuse</li> <li>- Check that mains voltage corresponds to specifications on the model tag</li> <li>- Allow to cool for 5 minutes</li> </ul>
Fuses blow	Fuses faulty/blown	Change to a mains supply higher than the pressure washer amp consumption
Excessive working pressure	Nozzle partly blocked	Clean nozzle
Pressure pulsating	<ul style="list-style-type: none"> <li>-- Air in the inlet water supply hose/ pump</li> <li>- Inadequate water supply</li> <li>- Water strainer blocked</li> <li>- Water supply hoses squeezed</li> <li>- High pressure hose too long</li> </ul>	<ul style="list-style-type: none"> <li>- Allow pressure washer to run with open spray handle and nozzle at low pressure until regular working pressure is obtained.</li> <li>- Check that the water supply corresponds to specifications. The minimum specification for the water supply hose is 1/2" or 13 mm diameter.</li> <li>- Clean water strainer</li> <li>- Straighten out kinked water supply hoses</li> <li>- Dismount high pressure extension hose. Retry (extension hose max. 7 m)</li> </ul>
Pressure too low, but steady <b>Note!</b> Several types of accessory will normally deliver a lower pressure	<ul style="list-style-type: none"> <li>- Nozzle worn</li> <li>- Start/stop valve worn</li> </ul>	<ul style="list-style-type: none"> <li>- Change the nozzle</li> <li>- Activate trigger five times in quick succession</li> </ul>
Motor starts up but no working pressure	<ul style="list-style-type: none"> <li>- No water supply</li> <li>- Water strainer clogged up</li> <li>- Nozzle clogged up</li> </ul>	<ul style="list-style-type: none"> <li>- Connect water supply</li> <li>- Clean the water strainer</li> <li>- Clean nozzle</li> </ul>
The pressure washer starts irregularly by itself	Pump/power gun leaky	Contact your STAYER Service Centre
Water leaks from machine	Leaking pump	6 drops per minute are permissible. In case of more serious leakage, you should contact your <b>STAYER</b> Service Centre.

**Accessories and spare parts**

Only use accessories and spare parts which have been approved by **STAYER**. Original accessories and spare parts guarantee that the unit can be operated safely and without any breakdowns.

## Allgemeine Sicherheitshinweise für Elektrowerkzeuge

### 1) Arbeitsplatzsicherheit

- a) **Halten Sie Ihren Arbeitsbereich sauber und gut beleuchtet.** Unordnung oder unbeleuchtete Arbeitsbereiche können zu Unfällen führen.
- b) **Arbeiten Sie mit dem Elektrowerkzeug nicht in explosionsgefährdeter Umgebung, in der sich brennbare Flüssigkeiten, Gase oder Stäube befinden.** Elektrowerkzeuge erzeugen Funken, die den Staub oder die Dämpfe entzünden können.
- c) **Halten Sie Kinder und andere Personen während der Benutzung des Elektrowerkzeugs fern.** Bei Ablenkung können Sie die Kontrolle über das Gerät verlieren.

### 2) Elektrische Sicherheit

- a) **Der Anschlussstecker des Elektrowerkzeuges muss in die Steckdose passen. Der Stecker darf in keiner Weise verändert werden. Verwenden Sie keine Adapterstecker gemeinsam mit schutzgeerdeten Elektrowerkzeugen.** Unveränderte Stecker und passende Steckdosen verringern das Risiko eines elektrischen Schlag.
- b) **Vermeiden Sie Körperkontakt mit geerdeten Oberflächen, wie von Rohren, Heizungen, Herden und Kühlschränken.** Es besteht ein erhöhtes Risiko durch elektrischen Schlag, wenn Ihr Körper geerdet ist.
- c) **Halten Sie Elektrowerkzeuge von Regen oder Nässe fern.** Das Eindringen von Wasser in ein Elektrowerkzeug erhöht das Risiko eines elektrischen Schlag.
- d) **Zweckentfremden Sie das Kabel nicht, um das Elektrowerkzeug zu tragen, aufzuhängen oder um den Stecker aus der Steckdose zu ziehen. Halten Sie das Kabel fern von Hitze, Öl, scharfen Kanten oder sich bewegenden Geräteteilen.** Beschädigte oder verwickelte Kabel erhöhen das Risiko eines elektrischen Schlag.
- e) **Wenn Sie mit einem Elektrowerkzeug im Freien arbeiten, verwenden Sie nur Verlängerungskabel, die auch für den Außenbereich geeignet sind.** Die Anwendung eines für den Außenbereich geeigneten Verlängerungskabels verringert das Risiko eines elektrischen Schlag.
- f) **Wenn der Betrieb des Elektrowerkzeuges in feuchter Umgebung nicht vermeidbar ist, verwenden Sie einen Fehlerstromschutzschalter.**

Der Einsatz eines Fehlerstromschutzschalters vermindert das Risiko eines elektrischen Schlag.

### 3) Sicherheit von Personen

- a) **Seien Sie aufmerksam, achten Sie darauf, was Sie tun, und gehen Sie mit Vernunft an die Arbeit mit einem Elektrowerkzeug. Benutzen Sie kein Elektrowerkzeug, wenn Sie müde sind oder unter dem Einfluss von Drogen, Alkohol oder Medikamenten stehen.** Ein Moment der Unachtsamkeit beim Gebrauch des Elektrowerkzeuges kann zu ernsthaften Verletzungen führen.
- b) **Tragen Sie persönliche Schutzausrüstung und immer eine Schutzbrille.** Das Tragen persönlicher Schutzausrüstung, wie Staubmaske, rutschfeste Sicherheitsschuhe, Schutzhelm oder Gehörschutz, je nach Art und Einsatz des Elektrowerkzeuges, verringert das Risiko von Verletzungen.
- c) **Vermeiden Sie eine unbeabsichtigte Inbetriebnahme. Vergewissern Sie sich, dass das Elektrowerkzeug ausgeschaltet ist, bevor Sie es an die Stromversorgung und/oder den Akku anschließen, es aufnehmen oder tragen.** Wenn Sie beim Tragen des Elektrowerkzeuges den Finger am Schalter haben oder das Gerät eingeschaltet an

die Stromversorgung anschließen, kann dies zu Unfällen führen.

d) **Entfernen Sie Einstellwerkzeuge oder Schraubenschlüssel, bevor Sie das Elektrowerkzeug einschalten.** Ein Werkzeug oder Schlüssel, der sich in einem drehenden Geräteteil befindet, kann zu Verletzungen führen.

e) **Vermeiden Sie eine abnormale Körperhaltung. Sorgen Sie für einen sicheren Stand und halten Sie jederzeit das Gleichgewicht.** Dadurch können Sie das Elektrowerkzeug in unerwarteten Situationen besser kontrollieren.

f) **Tragen Sie geeignete Kleidung. Tragen Sie keine weite Kleidung oder Schmuck. Halten Sie Haare, Kleidung und Handschuhe fern von sich bewegenden Teilen.** Lockere Kleidung, Schmuck oder lange Haare können von sich bewegenden Teilen erfasst werden.

g) **Wenn Staubabsaug- und -auffangeinrichtungen montiert werden können, vergewissern Sie sich, dass diese angeschlossen sind und richtig verwendet werden.** Verwendung einer Staubabsaugung kann Gefährdungen durch Staub verringern.

### 4) Sorgfältiger Umgang mit und Gebrauch von Elektrowerkzeugen

a) **Überlasten Sie das Gerät nicht. Verwenden Sie für Ihre Arbeit das dafür bestimmte Elektrowerkzeug.** Mit dem passenden Elektrowerkzeug arbeiten Sie besser und sicherer im angegebenen Leistungsbereich.

b) **Benutzen Sie kein Elektrowerkzeug, dessen Schalter defekt ist.** Ein Elektrowerkzeug, das sich nicht mehr ein- oder ausschalten lässt, ist gefährlich und muss repariert werden.

c) **Ziehen Sie den Stecker aus der Steckdose und/oder entfernen Sie den Akku, bevor Sie Geräteeinstellungen vornehmen, Zubehörteile wechseln oder das Gerät weglegen.** Diese Vorsichtsmaßnahme verhindert den unbeabsichtigten Start des Elektrowerkzeuges.

d) **Bewahren Sie unbenutzte Elektrowerkzeuge außerhalb der Reichweite von Kindern auf. Lassen Sie Personen das Gerät nicht benutzen, die mit diesem nicht vertraut sind oder diese Anweisungen nicht gelesen haben.** Elektrowerkzeuge sind gefährlich, wenn Sie von unerfahrenen Personen benutzt werden.

e) **Pflegen Sie Elektrowerkzeuge mit Sorgfalt. Kontrollieren Sie, ob bewegliche Teile einwandfrei funktionieren und nicht klemmen, ob Teile gebrochen oder so beschädigt sind, dass die Funktion des Elektrowerkzeuges beeinträchtigt ist. Lassen Sie beschädigte Teile vor dem Einsatz des Gerätes reparieren.** Viele Unfälle haben ihre Ursache in schlecht gewarteten Elektrowerkzeugen.

f) **Halten Sie Schneidwerkzeuge scharf und sauber.** Sorgfältig gepflegte Schneidwerkzeuge mit scharfen Schneidkanten verklemmen sich weniger und sind leichter zu führen.

g) **Verwenden Sie Elektrowerkzeug, Zubehör, Einsatzwerkzeuge usw. entsprechend diesen Anweisungen. Berücksichtigen Sie dabei die Arbeitsbedingungen und die auszuführende Tätigkeit.** Der Gebrauch von Elektrowerkzeugen für andere als die vorgesehenen Anwendungen kann zu gefährlichen Situationen führen.

fvbGegenständen im Außenbereich, von Werkzeugen, Fahrzeugen und Booten. Mit entsprechendem Zubehör können von **STAYER** zugelassene Reinigungsmittel zugemischt, Abflussrohre freigemacht oder Rost und Farbanstriche entfernt werden. Dieses Produkt ist nicht geeignet für den gewerblichem Einsatz. Der bestimmungsgemäße Gebrauch bezieht sich auf eine Umgebungstemperatur zwischen 5 °C und 50 °C.

**Dieses Handbuch enthält Anweisungen über die richtige Montage und den sicheren Gebrauch Ihrer Maschine. Es ist wichtig, dass Sie diese Anweisungen sorgfältig lesen.**

## 1. GERÄTESPEZIFISCHE SICHERHEITSHINWEISE



Vor Benutzung des Gerätes unbedingt lesen und beachten!



Lesen Sie vor der Inbetriebnahme die Betriebsanleitung Ihres Gerätes und beachten Sie besonders diese Sicherheitshinweise. Bewahren Sie die Bedienungsanleitung für eine spätere Verwendung sicher auf.

Die an dem Gerät angebrachten Warn- und Hinweisschilder geben wichtige Hinweise für den gefahrlosen Betrieb. Neben den Hinweisen in der Betriebsanleitung müssen die allgemeinen Sicherheits- und Unfallverhütungsvorschriften berücksichtigt werden.



Maschine ist nicht geeignet für Anschluss an das Trinkwassernetz.

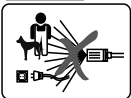

Den Wasserstrahl nie auf Menschen, Tiere, das Gerät oder elektrische Teile richten.

Der Hochdruckstrahl kann gefährlich sein, wenn er missbräuchlich verwendet wird.

### Stromanschluss

Die angegebene Netzspannung auf dem Typenschild des Gerätes muss mit der Netzspannung der Stromquelle übereinstimmen. Schutzklasse 1. Geräte dürfen nur an ordnungsgemäß geerdete Stromquellen angeschlossen werden.

Dieses Gerät nur an eine Steckdose anzuschließen, die mit einem 30 mA Fehlerstrom-Schutzschalter abgesichert ist. Verlängerungskabel, Stecker und Kupplung müssen wasserdichte, für den Außenbereich zugelassene Ausführungen sein.

**VORSICHT: Nichtvorschriftsmäßige Verlängerungskabel können gefährlich sein. Den Netzstecker niemals mit nassen Händen anfassen.**

Die Netzanschlussleitung oder das Verlängerungskabel nicht Überfahren, Quetschen oder daran Zerren, da es beschädigt werden könnte. Schützen Sie das Kabel vor Hitze, Öl und scharfen Kanten

Das Verlängerungskabel muss den in der Betriebsanleitung aufgeführten Querschnitt haben und spritzwassergeschützt sein. Die Steckverbindung darf nicht im Wasser liegen.

### Wasseranschluss

Beachten Sie die Vorschriften Ihres Wasserversorgungsunternehmens. Die Verschraubung aller Anschlussschläuche muss dicht sein.

Der Hochdruckschlauch darf nicht beschädigt sein (Berstgefahr).

Ein beschädigter Hochdruckschlauch muss unverzüglich ausgetauscht werden. Es dürfen nur vom Hersteller empfohlene Schläuche und Verbindungen verwendet werden.

### Verwendung

Das Gerät mit dem Zubehör ist vor Benutzung auf den ordnungsgemäßen Zustand und Betriebssicherheit zu überprüfen. Falls der Zustand nicht einwandfrei ist, darf es nicht benutzt werden.

Niemals lösungsmittelhaltige Flüssigkeiten oder unverdünnte Säuren und Lösungsmittel ansaugen! Dazu zählen z. B. Benzin, Farbverdünner oder Heizöl. Der Sprühnebel ist hochentzündlich, explosiv und giftig, ebenso greifen Aceton, unverdünnte Säuren und Lösungsmittel die am Gerät verwendeten Materialien an.

Beim Einsatz des Gerätes in Gefahrenbereichen (z. B. Tankstellen) sind die entsprechenden Sicherheitsvorschriften zu beachten. Der Betrieb in explosionsgefährdeten Räumen ist untersagt.

Der Auslösehebel der Sprühpistole darf bei Betrieb nicht in Stellung „ON“ festgeklemmt werden. Bei Bedarf Schutzkleidung tragen zum Schutz vor von Gegenständen zurück spritzendem Wasser. Zur Vermeidung von Beschädigungen durch den Hochdruckstrahl Fahrzeugreifen/Ventile nur mit einem Mindestabstand von 30 cm reinigen. Erstes Anzeichen hierfür ist eine Verfärbung des Reifens. Beschädigte Fahrzeugreifen/ Ventile sind lebensgefährlich. Asbesthaltige und andere Materialien, die gesundheitsgefährdende Stoffe enthalten, dürfen nicht abgespritzt werden. Nur Reinigungsmittel verwenden, die vom Gerätehersteller zugelassen sind. Die empfohlenen Reinigungsmittel nicht unverdünnt verwenden. Die Produkte sind insofern sicher, da sie keine Säuren, Laugen oder umweltschädigende Stoffe enthalten. Wir empfehlen, die Reinigungsmittel für Kinder unzugänglich aufbewahren. Bei Kontakt des Reinigungsmittels mit den Augen sofort gründlich mit Wasser abzuspülen, bei Verschlucken sofort einen Arzt zu konsultieren.

### Bedienung

Die bedienende Person darf das Gerät nur bestimmungsgemäß verwenden. Die örtlichen Gegebenheiten sind zu berücksichtigen. Beim Arbeiten bewusst auf andere Personen achten, insbesondere Kinder. Benutzen Sie das Gerät nicht in der Reichweite von Personen, es sei denn diese tragen Schutzkleidung. Richten Sie den Wasserstrahl nicht auf sich oder andere, um Kleidung oder Schuhwerk zu reinigen. Das Gerät darf nur von Personen benutzt werden, die in der Benutzung und Handhabung unterwiesen sind oder die Personen einen Nachweis erbringen können, dass sie das Gerät bedienen können. Das Gerät darf nicht von Kindern oder Jugendlichen betrieben werden.

Das Gerät darf niemals unbeaufsichtigt gelassen werden, solange der Motor in Betrieb ist. Der austretenden Wasserstrahl bewirkt eine Rückstoßkraft an der Sprühpistole. Deshalb Pistolengriff und Lanze sicher halten.

### Wartung

Netzstecker aus der Steckdose ziehen:

- immer wenn Sie das Gerät unbeaufsichtigt lassen
- vor Überprüfung, Reinigung und Arbeiten am Gerät/Instandsetzungen dürfen nur durch autorisierte **STAYER** Kundendienstwerkstätten durchgeführt werden

## 2. INBETRIEBNAHMEANLEITUNG

### PLATZIERUNG UND FIXIERUNG DER MASCHINE

Das Gerät muss einen standfesten Untergrund haben. Nur vom Gerätehersteller empfohlene Reinigungsmittel verwenden und die Anwendungs-, Entsorgungs- und Warnhinweise des Herstellers beachten. Alle stromführenden Teile im Arbeitsbereich müssen spritzwassergeschützt sein.

### MONTAGE

#### Wasseranschluss

- Das Anschlussstück 7 auf den Wasseranschluss 11 schrauben.
- Der Wasserschlauch (nicht mitgeliefert) mit dem Wasseranschluss und dem Gerät verbinden.

#### Hochdruckschlauch/Sprühpistole anschließen

- Den Hochdruckschlauch 6 fest auf den Anschlussstutzen 12 aufschrauben.
- Setzen Sie das Fächerstrahl-Druckrohr 4 in die Sprühpistole 3 ein. Drehen Sie das Fächerstrahl-Druckrohr mit leichtem Druck um 90° im Uhrzeigersinn, um es zu verriegeln.

### DER ANSCHLUSS AN DAS NETZ

Ihre Maschine benötigt einen Schutzleiteranschluss. Die Betriebsspannung beträgt 230 V ac, 50 Hz (für Nicht-EU Länder 220 V, 240 V je nach Auslegung). Nur zugelassene Verlängerungskabel verwenden. Informationen erhalten Sie bei Ihrer autorisierten Kundendienststelle. Wenn sie beim Betrieb des Hochdruckreinigers ein Verlängerungskabel benutzen wollen, sind folgende Leiterquerschnitte erforderlich:

1, 5 mm<sup>2</sup> bis max. 20 m Länge

2,5 mm<sup>2</sup> bis max. 50 m Länge

**Hinweis:** Wird ein Verlängerungskabel benutzt, muss dieses – wie bei den Sicherheitsvorschriften beschrieben – einen Schutzleiter besitzen, der über den Stecker mit dem Schutzleiter Ihrer elektrischen Anlage verbunden ist. In Zweifelsfällen fragen Sie einen ausgebildeten Elektriker oder die nächste STAYER Service-Vertretung.

**VORSICHT:** Nichtvorschriftsmäßige Verlängerungskabel können gefährlich sein. Verlängerungskabel, Stecker und Kupplung müssen wasserdichte, für den Außenbereich zugelassene Ausführungen sein.

Kabelverbindungen sollten trocken sein und nicht auf dem Boden liegen. Zur Erhöhung der Sicherheit wird empfohlen, einen FI-Schalter (RCD) mit einem Fehlerstrom von maximal 30 mA zu benutzen. Dieser FI-Schalter sollte vor jeder Benutzung überprüft werden.

**Zu Ihrer Sicherheit ist es erforderlich, dass der an der Maschine angebrachte Stecker mit dem Verlängerungskabel verbunden wird. Die Kupplung des Verlängerungskabels muss vor Spritzwasser geschützt sein, aus Gummi bestehen oder mit Gummi überzogen sein. Das Verlängerungskabel muss mit einer Zugentlastung verwendet werden.**

**Wenn die Anschlussleitung beschädigt ist, darf sie nur von einer autorisierten STAYER - Werkstatt repariert werden.**

## BESCHREIBUNG ILLUSTRATED

- 1 Einschaltsperr für Abzug
- 2 Abzug
- 3 Sprühpistole
- 4 Fächerstrahl-Druckrohr
- 5 Netzschalter
- 6 Wasserzulaufschlauch
- 7 Anschlussstück
- 8 Reinigungsmitteldüse mit Flasche
- 9 Rotationsstrahl-Druckrohr
- 10 Reinigungsmitteltank
- 11 Nehmen Sie Wasserablauf
- 12 Fitting-Verbindungen
- 13 Filter

## 3. BEDIENUNGSANLEITUNG

**Wenn die Maschine schlecht aussieht oder Teile fehlen, verbinden Sie sie nicht und bringen Sie sie zum technischen Service. Verwenden Sie das Gerät nicht, ohne dieses Handbuch zu verstehen und anzuwenden.**

### PLACEMENT UND-PRÜFUNG

Stellen Sie sicher, dass der Netzschalter in Stellung steht und schließen Sie das Gerät an die Steckdose an.

#### Den Wasserhahn öffnen.

Die Einschaltsperr 1 betätigen, um den Abzug 2 freizugeben. Den Abzug 2 ganz durchdrücken, bis das Wasser gleichmäßig fließt und sich keine Luft mehr im Gerät und im Hochdruckschlauch befindet. Den Abzug 2 loslassen. Die Einschaltsperr 1 drücken. Die Taste des Netzschalters 5 betätigen. Die Sprühpistole 3 nach unten richten. Die Einschaltsperr betätigen, um den Abzug 2 freizugeben. Den Abzug 2 ganz durchdrücken.

#### Ausschalten

Abzug 2 loslassen. Die Einschaltsperr drücken. Die Sprühpistole ist jetzt verriegelt und kann nicht aus Versehen betätigt werden. Die Taste des Netzschalters 5 betätigen. Den Wasserhahn schließen. Den Netzanschluss aus der Steckdose herausziehen. Die Einschaltsperr 1 betätigen, um den Abzug 2 freizugeben. Den Abzug 2 ganz durchdrücken, bis im Gerät kein Wasserdruck mehr vorhanden ist. Abzug 2 loslassen. Die Einschaltsperr 1 drücken. Den Wasserschlauch vom Gerät und dem Wasseranschluss abnehmen.

#### Feinsteuerungsoperationen

##### Fächerstrahl-Druckrohr

Um den Strahl vom Fächer zum Punkt und zurück zu verändern, den vorderen Ring am Fächerstrahl-Druckrohr drehen.

## ARBEITSHINWEISE

### Allgemeines

Stellen Sie sicher, dass die Maschine auf ebenem Untergrund steht.

Gehen Sie mit dem Hochdruckschlauch nicht zu weit nach vorne bzw. ziehen Sie das Gerät nicht am Schlauch. Dies kann dazu führen, dass das Gerät nicht mehr sicher steht und umfällt. Knicken Sie den Hochdruckschlauch nicht und fahren Sie nicht mit einem Fahrzeug darüber. Schützen Sie den Hochdruckschlauch vor scharfen Kanten oder Ecken.

Verwenden Sie die Rotationsstrahl-Druckrohr nicht zum Autowaschen.

### Arbeiten mit Reinigungsmitteln

**Nur von freigegebene Reinigungsmittel verwenden. Nichtgeeignete Reinigungsmittel können das Gerät und den zu reinigenden Gegenstand beschädigen.**

Den Reinigungsmitteltank **10** mit Reinigungsmittel füllen, dieses vorher wie empfohlen verdünnen. Zum Sprühen von Reinigungsmittel die Fächerstrahldüse auf die Niederdruckposition stellen. Wir empfehlen im Sinne des Umweltschutzes Reinigungsmittel sparsam zum verwenden. Die auf dem Behälter angebrachten **Empfohlene Reinigungsmethode**

#### Schritt 1: Schmutz lösen

Reinigungsmittel sparsam aufsprühen und kurze Zeit einwirken lassen.

#### Schritt 2: Schmutz entfernen

Den gelösten Schmutz mit hohem Druck entfernen.

Hinweis: Beim Reinigen senkrechter Flächen unten beginnen mit dem Schmutz-/Reinigungsmittel und nach oben weiterarbeiten. Beim Abspülen von oben nach unten arbeiten.

## 4. WARTUNG UND SERVICE ANLEITUNG

### REINIGUNG, WARTUNG, SCHMIERUNG, SHARP

**Achtung! Vor Wartungs- oder Reinigungsarbeiten das Gerät ausschalten und Netzstecker ziehen. Gleiches gilt, wenn das Stromkabel beschädigt, angeschnitten oder verwickelt ist.**

#### Filter reinigen/prüfen

Entfernen Sie den Adapter **7** am Wasseranschluss und ziehen Sie das Sieb **13** heraus. Das Sieb spülen und wieder einsetzen. Ein beschädigtes Sieb ersetzen.

Der Hochdruckreiniger darf niemals verwendet werden, wenn das Sieb fehlt oder defekt ist.

#### Wartung

**Vor allen Arbeiten am Gerät Netzstecker ziehen und Wasseranschluss lösen.**

**Hinweis: Führen Sie die folgenden Wartungsarbeiten regelmäßig aus, damit eine lange und zuverlässige Nutzung gewährleistet ist.**

Regelmäßig das Gerät auf offensichtliche Mängel untersuchen, wie eine lose Befestigung und verschlissene oder beschädigte Bauteile. Prüfen, ob die Abdeckungen und Schutzeinrichtungen intakt und richtig montiert sind. Notwendige Reparaturen oder Wartungsarbeiten sind vor dem Einsatz des Hochdruckreinigers durchzuführen. Sollte der Hochdruckreiniger trotz sorgfältiger Herstellungs- und Prüfverfahren einmal ausfallen, ist die Reparatur von einer autorisierten Kundendienststelle für **STAYER**-Gartengeräte ausführen zu lassen.

#### Umweltschutz

Umweltbelastende Chemikalien dürfen nicht in den Boden, ins Grundwasser, in Teiche, Flüsse etc. Bei der Verwendung von Reinigungsmitteln die Angaben auf der Verpackung und die vorgeschriebene Konzentration genau einhalten. Bei der Reinigung von Motorfahrzeugen die örtlichen Vorschriften beachten: Es muss verhindert werden, dass abgesprühtes Öl ins Grundwasser gelangt.

#### Entsorgung

Elektrowerkzeuge, Zubehör und Verpackungen sollen einer umweltgerechten Wiederverwertung zugeführt werden.

Nur für EU-Länder:

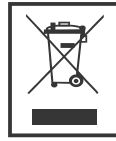

### Werfen Sie Elektrowerkzeuge nicht in den Hausmüll!

Gemäß der Europäischen Richtlinie 2012/19/UE über Elektro- und Elektronik-Altgeräte und ihrer Umsetzung in nationales Recht müssen nicht mehr gebrauchsfähige Elektrowerkzeuge getrennt gesammelt und einer umweltgerechten

Wiederverwertung zugeführt werden.

#### Änderungen vorbehalten.

#### Reparatur-Service

Der Dienst berät die Fragen die Sie haben über die Reparatur und Wartung Ihres Produkts, sowie Ersatzteile. Die Explosionszeichnungen und Informationen über die Ersatzteile können Sie auch im Internet unter:

**info@grupostayer.com**

Unser Team von technischen Beratern gerne als Leitfaden für die Beschaffung, Implementierung und Anpassung von Produkten und Zubehör.

#### Ersatzteilliste / T1

Die folgende Tabelle zeigt Fehlersymptome auf und wie Sie Abhilfe schaffen können, wenn Ihre Maschine einmal nicht richtig arbeitet. Wenn Sie damit das Problem nicht lokalisieren und beseitigen können, wenden Sie sich an Ihre Service-Werkstatt.

**Vor der Fehlersuche Gerät ausschalten und Netzstecker ziehen.**

## 5. REGULATIONS

### TECHNISCHE DATEN

Angaben gelten für Nennspannungen [U] 230/240 V ~ 50/60 Hz - 110/120 V ~ 60Hz. Bei niedrigeren Spannungen und in länderspezifischen Ausführungen können diese Angaben variieren. Bitte beachten Sie die Sachnummer auf dem Typenschild Ihres Elektrowerkzeugs. Die Handelsbezeichnungen einzelner Elektrowerkzeuge können variieren.

**Wir behalten uns das Recht an den technischen Fortschritt in Bezug auf Veränderung**

W = Nennaufnahmeleistung

Q = Maximaler Durchfluss

P<sub>2</sub> = Maximaler Druck

P<sub>1</sub> = Max. Pressure Water Supply

IP = Schutzart

T<sub>1</sub> = Wassertemperatur M = Masse

a<sub>hw</sub> = Beschleunigung

L<sub>PA</sub> = Schalldruckpegel

L<sub>WA</sub> = Schalleistungspegel

Der Geräuschpegel beim Arbeiten kann bis zu 95 dB(A).



## Austauschbare Teile der Tabelle / T1

Symptome	Mögliche Ursache	Abhilfe
Motor läuft nicht an	<ul style="list-style-type: none"> <li>- Stecker nicht angeschlossen</li> <li>- Steckdose defekt</li> <li>- Sicherung hat ausgelöst</li> <li>- Verlängerungskabel beschädigt</li> <li>- Motorschutz hat ausgelöst</li> <li>- Eingefroren</li> </ul>	<ul style="list-style-type: none"> <li>- Stecker anschließen</li> <li>- Andere Steckdose benutzen</li> <li>- Sicherung wechseln</li> <li>- Ohne Verlängerungskabel versuchen</li> <li>- Den Motor 5 Minuten abkühlen lassen.</li> <li>- Pumpe, Wasserschlauch oder Zubehör auftauen lassen</li> </ul>
Motor bleibt stehen	<ul style="list-style-type: none"> <li>- Sicherung hat ausgelöst</li> <li>- Netzspannung nicht richtig</li> <li>- Motorschutz hat ausgelöst</li> </ul>	<ul style="list-style-type: none"> <li>- Sicherung austauschen</li> <li>- Netzspannung prüfen, muss der Angabe auf dem Typenschild entsprechen</li> <li>- Den Motor 5 Minuten abkühlen lassen.</li> </ul>
Sicherung löst aus	Sicherung zu schwach	An einen Stromkreis anschließen, der passend zur Leistung des Hochdruckreinigers abgesichert ist
Überhöhter Arbeitsdruck	Düse teilweise verstopft	Düse reinigen
Pulsierender Druck	<ul style="list-style-type: none"> <li>- Luft im Wasserschlauch oder Pumpe</li> <li>- Wasserversorgung nicht korrekt</li> <li>- Wasserfilter verstopft</li> <li>- Wasserschlauch gequetscht oder geknickt</li> <li>- Hochdruckschlauch zu lang</li> </ul>	<ul style="list-style-type: none"> <li>- Hochdruckreiniger ausschalten mit offener Sprühpistole und offenem Wasserhahn laufen lassen, bis ein gleichmäßiger Arbeitsdruck erreicht wird.</li> <li>- Prüfen, ob der Wasseranschluss den Angaben in den technischen Daten entspricht. Die kleinsten Wasserschläuche die verwendet werden dürfen, sind 1/2" oder Ø 13 mm</li> <li>- Wasserfilter reinigen</li> <li>- Wasserschlauch gerade auslegen</li> <li>- Hochdruckschlauch - Verlängerung abnehmen, max. Wasserschlauchlänge 7 m</li> </ul>
Druck gleichmäßig aber zu niedrig <b>Hinweis:</b> Bestimmtes Zubehör verursacht einen niedrigen Druck	<ul style="list-style-type: none"> <li>- Düse abgenutzt</li> <li>- Start-/Stopventil abgenutzt</li> </ul>	<ul style="list-style-type: none"> <li>- Düse auswechseln</li> <li>- Abzug 5 mal schnell hintereinander betätigen</li> </ul>
Motor läuft, aber kein Arbeitsdruck	<ul style="list-style-type: none"> <li>- Wasser nicht angeschlossen</li> <li>- Filter verstopft</li> <li>- Düse verstopft</li> </ul>	<ul style="list-style-type: none"> <li>- Wasser anschließen</li> <li>- Filter reinigen</li> <li>- Düse reinigen</li> </ul>
Der Hochdruckreiniger startet von alleine	Pumpe oder Sprühpistole undicht	Wenden Sie sich an den autorisierten <b>STAYER</b> Kundendienst
Maschine ist undicht	Pumpe ist undicht	6 Tropfen pro Minute sind zulässig. Bei nicht normalen, beträchtlichen Undichtigkeiten Kontakt mit dem autorisierten <b>STAYER</b> Kundendienst aufnehmen.

**Zubehör und Ersatzteile**

Es dürfen nur Zubehör und Ersatzteile verwendet werden, die vom freigegeben sind STAYER. Original-Zubehör und Original-Ersatzteile gewährleisten den störungsfreien Betrieb des Gerätes.

## Avertissements de sécurité généraux pour l'outil

### 1) Sécurité de la zone de travail

**a) Conserver la zone de travail propre et bien éclairée.** Les zones en désordre ou sombres sont propices aux accidents.

**b) Ne pas faire fonctionner les outils électriques en atmosphère explosive, par exemple en présence de liquides inflammables, de gaz ou de poussières.** Les outils électriques produisent des étincelles qui peuvent enflammer les poussières ou les fumées.

**c) Maintenir les enfants et les personnes présentes à l'écart pendant l'utilisation de l'outil.** Les distractions peuvent vous faire perdre le contrôle de l'outil.

### 2) Sécurité électrique

**a) Il faut que les fiches de l'outil électrique soient adaptées au socle. Ne jamais modifier la fiche de quelque façon que ce soit. Ne pas utiliser d'adaptateurs avec des outils à branchement de terre.** Des fiches non modifiées et des socles adaptés réduiront le risque de choc électrique.

**b) Éviter tout contact du corps avec des surfaces reliées à la terre telles que les tuyaux, les radiateurs, les cuisinières et les réfrigérateurs.** Il existe un risque accru de choc électrique si votre corps est relié à la terre.

**c) Ne pas exposer les outils à la pluie ou à des conditions humides.** La pénétration d'eau à l'intérieur d'un outil augmentera le risque de choc électrique.

**d) Ne pas maltraiter le cordon. Ne jamais utiliser le cordon pour porter, tirer ou débrancher l'outil. Maintenir le cordon à l'écart de la chaleur, du lubrifiant, des arêtes ou des parties en mouvement.** Des cordons endommagés ou emmêlés augmentent le risque de choc électrique.

**e) Lorsqu'on utilise un outil à l'extérieur, utiliser un prolongateur adapté à l'utilisation extérieure.** L'utilisation d'un cordon adapté à l'utilisation extérieure réduit le risque de choc électrique.

**f) Si l'usage d'un outil dans un emplacement humide est inévitable, utiliser une alimentation protégée par un dispositif à courant différentiel résiduel (RCD).** L'usage d'un RCD réduit le risque de choc électrique.

### 3) Sécurité des personnes

**a) Rester vigilant, regarder ce que vous êtes en train de faire et faire preuve de bon sens dans votre utilisation de l'outil. Ne pas utiliser un outil lorsque vous êtes fatigué ou sous l'emprise de drogues, d'alcool ou de médicaments.** Un moment d'inattention en cours d'utilisation d'un outil peut entraîner des blessures graves des personnes.

**b) Utiliser un équipement de sécurité. Toujours porter une protection pour les yeux.** Les équipements de sécurité tels que les masques contre les poussières, les chaussures de sécurité antidérapantes, les casques ou les protections acoustiques utilisés pour les conditions appropriées réduiront les blessures de personnes.

**c) Éviter tout démarrage intempestif. S'assurer que l'interrupteur est en position arrêt avant de brancher l'outil au secteur et/ou au bloc de batteries, de le ramasser ou de le porter.** Porter les outils en ayant le doigt sur l'interrupteur ou brancher des outils dont l'interrupteur est en position marche est source d'accidents.

**d) Retirer toute clé de réglage avant de mettre l'outil en marche.** Une clé laissée fixée sur une partie tournante de l'outil peut donner lieu à des blessures de personnes.

**e) Ne pas se précipiter. Garder une position et un équilibre adaptés à tout moment.** Cela permet un meilleur contrôle de l'outil dans des situations inattendues.

**f) S'habiller de manière adaptée. Ne pas porter de vêtements amples ou de bijoux. Garder les cheveux, les vêtements et les gants à distance des parties en mouvement.** Des vêtements amples, des bijoux ou les cheveux longs peuvent être pris dans des parties en mouvement.

**g) Si des dispositifs sont fournis pour le raccordement d'équipements pour l'extraction et la récupération des poussières, s'assurer qu'ils sont connectés et correctement utilisés.** Utiliser des collecteurs de poussière peut réduire les risques dus aux poussières.

### 4) Utilisation et entretien de l'outil

**a) Ne pas forcer l'outil. Utiliser l'outil adapté à votre application.** L'outil adapté réalisera mieux le travail et de manière plus sûre au régime pour lequel il a été construit.

**b) Ne pas utiliser l'outil si l'interrupteur ne permet pas de passer de l'état de marche à arrêt et vice versa.** Tout outil qui ne peut pas être commandé par l'interrupteur est dangereux et il faut le réparer.

**c) Débrancher la fiche de la source d'alimentation en courant et/ou le bloc de batteries de l'outil avant tout réglage, changement d'accessoires ou avant de ranger l'outil.** De telles mesures de sécurité préventives réduisent le risque de démarrage accidentel de l'outil.

**d) Conserver les outils à l'arrêt hors de la portée des enfants et ne pas permettre à des personnes ne connaissant pas l'outil ou les présentes instructions de le faire fonctionner.** Les outils sont dangereux entre les mains d'utilisateurs novices.

**e) Observer la maintenance de l'outil. Vérifier qu'il n'y a pas de mauvais alignement ou de blocage des parties mobiles, des pièces cassées ou toute autre condition pouvant affecter le fonctionnement de l'outil. En cas de dommages, faire réparer l'outil avant de l'utiliser.** De nombreux accidents sont dus à des outils mal entretenus.

**f) Garder affûtés et propres les outils permettant de couper.** Des outils destinés à couper correctement entretenus avec des pièces coupantes tranchantes sont moins susceptibles de bloquer et sont plus faciles à contrôler.

**g) Utiliser l'outil, les accessoires et les lames etc., conformément à ces instructions, en tenant compte des conditions de travail et du travail à réaliser.** L'utilisation de l'outil pour des opérations différentes de celles prévues pourrait donner lieu à des situations dangereuses.

L'appareil est conçu pour nettoyer des surfaces et objets à l'extérieur, des outils, véhicules et bateaux. Avec les accessoires correspondants, il est possible d'ajouter des détergents autorisés par **STAYER** afin de débarrasser des tuyaux d'écoulement ou d'enlever de la rouille ou des couches de peinture. Ce produit n'est pas approprié pour un usage dans l'industrie. L'utilisation conforme se rapporte à une température ambiante située entre 5 °C et 50 °C.

Ce manuel contient des indications quant à la manière de monter et d'utiliser correctement la tondeuse. Il est important de lire attentivement ces instructions.

## 1. INSTRUCTIONS DE SÉCURITÉ SPÉCIFIQUES

**Avant d'utiliser cet appareil, lire absolument ces instructions et les respecter scrupuleusement !**



**Avant de mettre l'appareil en service, lire les instructions d'utilisation et respecter notamment ces instructions de sécurité.**



**Conserver les instructions d'utilisation pour une utilisation ultérieure.**

**Vous trouverez des indications importantes pour un service sans risques sur les plaques d'avertissement se trouvant sur l'appareil.**

**Outre les indications figurant dans les instructions de service, respecter les instructions générales de sécurité et de prévention des accidents.**

**La machine n'est pas adaptée pour la connexion au réseau d'eau potable.**



Ne pas diriger le jet d'eau vers des personnes, animaux, l'appareil ou les parties électriques.

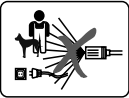

**Le jet à haute pression peut être dangereux s'il est utilisé de façon non-conforme.**

### Branchement électrique

La tension figurant sur la plaque signalétique de l'appareil doit coïncider avec la tension de la source de courant. Classe de protection 1. Les appareils ne doivent être branchés que sur des sources de courant électrique correctement reliées à la terre.

Brancher cet appareil que sur une prise de courant protégée par un disjoncteur différentiel avec un courant de défaut de 30 mA. Les versions de câble de rallonge, fiche et accouplement doivent être étanches à l'eau et autorisées pour l'extérieur.

**PRECAUTION : Des rallonges non conformes aux instructions peuvent être dangereuses. Ne jamais toucher la fiche de secteur avec des mains humides.**

Ne pas rouler sur le câble d'alimentation ou sur la rallonge, ni les coincer ou les tirer sous risque de les endommager. Maintenir le câble éloigné des sources de chaleur, des parties grasses et des bords tranchants.

La rallonge doit disposer de la section indiquée dans les instructions d'utilisation et être étanche aux projections d'eau. La connexion électrique ne doit pas se trouver dans l'eau.

### Raccord de robinet

Respecter les prescriptions de l'entreprise d'approvisionnement en eau responsable. Le vissage de tous les tuyaux de raccordement doit être étanche. Le tuyau flexible haute pression ne doit pas être endommagé (risque d'éclatement). Un tuyau flexible haute pression endommagé doit être remplacé immédiatement. Seuls les tuyaux et raccords recommandés par le fabricant

doivent être utilisés.

### Utilisation

Avant d'utiliser l'appareil avec les accessoires correspondants, vérifier qu'ils sont en parfait état et que la sécurité de service est garantie. Au cas où leur état ne serait pas impeccable, l'appareil ne doit pas être utilisé. Ne jamais aspirer de liquides contenant des solvants ou des solvants ou acides dilués ! Font partie de ce genre de substances p. ex. essence, diluant ou fuel. Le brouillard de fines gouttelettes s'enflamme très facilement, il est toxique et explosif, de plus l'acétone, les acides non dilués et les solvants attaquent les matériaux de l'appareil.

En cas d'utilisation de l'appareil à des endroits à risques (stations de service, p. ex.), respecter les prescriptions de sécurité correspondantes en vigueur. **Il est interdit d'utiliser l'appareil dans des locaux où il y a risque d'explosion.**

La gâchette de déclenchement de la lance pulvérisatrice ne doit pas être bloquée dans la position « ON ». Si nécessaire, porter des vêtements de protection afin de se protéger contre des projections d'eau. Afin d'éviter un endommagement par le jet à haute pression, ne nettoyer les pneus d'un véhicule /les soupapes qu'en respectant une distance minimale de 30 cm. Le changement de couleur d'un pneu peut constituer un premier indice d'endommagement. Des pneus endommagés/des soupapes endommagées constituent un danger de mort. Il est interdit de nettoyer au jet à haute pression des matériaux contenant de l'amiante et d'autres matériaux contenant des matières nocives. N'utiliser que des détergents autorisés par le fabricant de l'appareil. Ne pas utiliser de détergents recommandés non dilués. Ces produits sont sûrs dans la mesure où ils ne contiennent pas d'acides, ni de lessive alcaline ou de matières nuisibles à l'environnement. Nous recommandons de garder les détergents dans un endroit inaccessible aux enfants. En cas de contact du détergent avec les yeux, les rincer soigneusement avec de l'eau et en cas d'avalement, consulter immédiatement un médecin.

### Utilisateur

L'utilisateur ne doit utiliser l'appareil que conformément à sa destination. Respecter les conditions locales existantes. Lors du travail, faire particulièrement attention aux personnes notamment aux enfants. Ne pas utiliser l'appareil à portée de personnes, à moins que celles-ci ne portent des vêtements de protection. Ne pas diriger le jet d'eau vers vous-même ou vers d'autres personnes pour nettoyer des vêtements ou des chaussures. L'appareil ne doit être utilisé que par des personnes initiées à son utilisation et à son maniement ou par des personnes pouvant prouver qu'elles savent utiliser l'appareil. Ne jamais laisser un enfant ou un adolescent se servir de l'appareil. Ne jamais laisser l'appareil sans surveillance tant que le moteur est en fonctionnement. Le jet d'eau sortant provoque une poussée au niveau de la lance pulvérisatrice. En conséquence, bien tenir la poignée et la lance.

### Nettoyage

Retirer la fiche de la prise de courant :

- toujours lorsque l'appareil est laissé sans surveillance
- avant tout contrôle, nettoyage ou autres travaux effectués sur l'appareil.
- Les travaux de réparation ne doivent être effectués que par une station de service après-vente agréée **STAYER**.

## 2. INSTRUCTIONS DE MISE EN SERVICE

### PLACEMENT ET FIXATION DE LA MACHINE

L'appareil doit être posé sur un fond solide. N'utiliser que des détergents recommandés par le fabricant de l'appareil et respecter les indications d'utilisation, d'évacuation et d'avertissement y figurant. Toutes les pièces sous tension dans l'endroit de travail doivent être étanches aux projections d'eau.

### MONTAGE

#### Raccord de robinet

- Visser le raccord **7** sur le raccord de robinet **11**.
- Raccorder le tuyau d'eau (non fourni) sur le raccord de robinet et l'appareil.

#### Raccordement du tuyau haute pression/de la lance pulvérisatrice

- Bien visser le tuyau haute pression **6** sur la tubulure de raccordement **12**.
- Placer le tube de pression à jet en éventail **4** dans la lance pulvérisatrice **3**. Pour verrouiller le tube de pression à jet en éventail, le tourner de 90° dans le sens des aiguilles d'une montre en exerçant une légère pression.

### RACCORDEMENT AU RÉSEAU

Cet appareil nécessite un raccordement sur un conducteur de protection. La tension de fonctionnement est de 230 V en courant alternatif, 50 Hz (pour les pays hors de l'Union européenne 220 V, 240 V suivant la version). N'utiliser qu'une rallonge électrique homologuée. Pour plus de renseignements, contacter le service après-vente autorisé. Au cas où une rallonge devrait être utilisée pour travailler avec le nettoyeur haute pression, les sections de conducteur suivantes sont nécessaires :

**1, 5 mm<sup>2</sup> pour une longueur max. de 20 m**

**2,5 mm<sup>2</sup> pour une longueur max. de 50 m**

**Remarque : Au cas où une rallonge devrait être utilisée, celle-ci doit disposer, conformément à la description figurant dans les instructions de sécurité, d'un conducteur de protection raccordé au conducteur de protection de l'installation électrique par l'intermédiaire de la fiche.**

**En cas de doute, consulter un électricien de formation ou le service après-vente STAYER le plus proche.**

**PRECAUTION : Des rallonges non conformes aux instructions peuvent être dangereuses. Les versions de câble de rallonge, fiche et accouplement doivent être étanches à l'eau et autorisées pour l'extérieur.**

Les connexions de câble doivent être sèches et ne pas reposer sur le sol. Pour plus de sécurité, d'utiliser un disjoncteur différentiel avec un courant de défaut de 30 mA maximum. Avant chaque utilisation de la machine, contrôler ce disjoncteur différentiel.

**Pour votre propre sécurité, il est nécessaire que la fiche montée sur la machine soit raccordée à la rallonge. Le dispositif de couplage de la rallonge doit être protégé des projections d'eau, être en caoutchouc ou être recouvert de caoutchouc. La rallonge doit être utilisée avec un serre-câble.**

**Si le câble d'alimentation est détérioré, il ne doit être réparé que dans un atelier agréé STAYER.**

### DESCRIPTION ILLUSTRÉE

- 1** Verrouillage de mise en fonctionnement pour la gâchette
- 2** Gâchette
- 3** Lance pulvérisatrice
- 4** Tube de pression à jet en éventail
- 5** Interrupteur
- 6** Entrée d'eau flexible
- 7** Raccord
- 8** Buse à détergent avec bouteille
- 9** Tube de pression à jet rotatif
- 10** Réservoir de détergent
- 11** Prendre la sortie de l'eau
- 12** Montage des connexions
- 13** Filtre

## 3. MODE D'EMPLOI

**Si la machine semble défectueuse ou s'il manque des pièces, ne la connectez pas et apportez-la au service technique. N'utilisez pas la machine sans comprendre et appliquer ce manuel.**

### PLACEMENT ET TEST

Veiller à ce que l'interrupteur se trouve dans la position et brancher l'appareil sur la prise.

Ouvrir le robinet. Actionner le verrouillage de mise en fonctionnement **1** afin de déverrouiller la gâchette **2**. Appuyer à fond sur la gâchette **2** jusqu'à ce que l'eau coule de manière régulière et qu'il n'y ait plus d'air dans l'appareil et dans le tuyau haute pression. Lâcher la gâchette **2**. Appuyer sur le verrouillage de mise en fonctionnement **1**. Appuyer sur la touche de l'interrupteur **5**. Diriger la lance pulvérisatrice **3** vers le bas. Actionner le verrouillage de mise en fonctionnement afin de déverrouiller la gâchette **2**. Appuyer à fond sur la gâchette **2**.

#### Arrêt

Lâcher la gâchette **2**. Appuyer sur le verrouillage de mise en fonctionnement. La lance pulvérisatrice est alors verrouillée et ne peut plus être actionnée par mégarde. Appuyer sur la touche de l'interrupteur **5**. Fermer le robinet. Retirer la fiche de la prise de courant. Actionner le verrouillage de mise en fonctionnement **1** afin de déverrouiller la gâchette **2**. Appuyer à fond sur la gâchette **2** jusqu'à ce qu'il n'y ait plus de pression d'eau dans l'appareil. Lâcher la gâchette **2**. Appuyer sur le verrouillage de mise en fonctionnement **1**. Détacher le tuyau d'eau de l'appareil et du raccord de robinet.

#### Opérations de réglage fin

##### Tube de pression à jet en éventail

Pour modifier le jet en éventail en un jet concentré sur un point et inversement, tourner l'anneau avant du tube de pression à jet en éventail.

## INSTRUCTIONS D'UTILISATION

### Généralités

S'assurer que l'appareil se trouve sur une surface plane. Ne pas trop s'éloigner avec le tuyau flexible haute pression et ne pas tirer l'appareil par le tuyau. Cela pourrait faire perdre l'équilibre à l'appareil qui risque de basculer.

Ne pas plier le tuyau flexible haute pression et ne pas rouler dessus avec un véhicule. Protéger le tuyau flexible haute pression d'arêtes vives et de coins tranchants. Ne pas utiliser le tuyau flexible à jet rotatif pour laver votre voiture.

#### Travail avec détergents

**N'utiliser que des détergents autorisés. Les détergents non appropriés risquent d'endommager l'appareil et**

**l'objet à nettoyer.**

Remplir le réservoir de détergent **10** avec du détergent après avoir dilué celui-ci conformément aux recommandations. Afin de pulvériser le détergent, mettre la buse à jet plat sur la position basse pression.

Nous recommandons d'utiliser aussi peu de détergents que possible afin de ménager l'environnement. Respecter les recommandations de dilution figurant sur le réservoir.

**Méthode de nettoyage recommandée****1er étape : Préparer les surfaces sales**

Appliquer le détergent avec modération et le laisser agir un petit moment.

**2ème étape : Enlever l'encrassement**

Enlever l'encrassement au jet haute pression.

**Remarque : Pour le nettoyage de surfaces verticales, commencer en bas avec le détergent et continuer vers le haut. Lors du rinçage, travailler de haut en bas.**

## 4. INSTRUCTIONS POUR L'ENTRETIEN ET LE SERVICE

### NETTOYAGE, ENTRETIEN, DE GRAISSAGE, SHARP

Attention ! Avant d'effectuer tous travaux de maintenance ou de nettoyage, arrêter l'appareil et débrancher la fiche de la prise de courant. Ceci vaut également lorsque le câble électrique est endommagé, coupé ou emmêlé.

**Nettoyer/contrôler le filtre**

Enlever l'adaptateur **7** se trouvant sur le raccord de robinet et en sortir le filtre **13**.

Rincer le filtre et le remettre en place. Remplacer un filtre endommagé.

Ne jamais utiliser le nettoyeur à haute pression si le filtre n'est pas monté ou s'il est défectueux.

**Nettoyage**

**Avant tous travaux, retirer la fiche du secteur et détacher le raccord de robinet.**

**Remarque : Afin d'assurer une utilisation longue et fiable de la tondeuse, procéder à intervalles réguliers aux travaux d'entretien suivants.**

Contrôler l'appareil à intervalles réguliers afin de détecter des défauts visibles, tels que des raccords détachés ou des pièces usées ou endommagées. Vérifier que les couvercles et les dispositifs de protection ne soient pas endommagés et qu'ils soient correctement montés. Les travaux d'entretien ou de réparation nécessaires doivent être effectués avant d'utiliser le nettoyeur haute pression. Si, malgré tous les soins apportés à la fabrication et au contrôle du nettoyeur haute pression, celui-ci devait avoir un défaut, la réparation ne doit être confiée qu'à une station de service après-vente agréée pour outils de jardinage **STAYER**.

**Protection de l'environnement**  
Les substances chimiques nuisibles à l'environnement ne doivent pas pénétrer dans le sol, dans la nappe phréatique, ni dans les étangs ou les rivières. En cas d'utilisation de détergents, respecter scrupuleusement les indications figurant sur l'emballage et la concentration prescrite. Pour le nettoyage de véhicules motorisés, respecter les prescriptions locales en vigueur : Eviter absolument que de l'huile projetée pénètre dans la nappe phréatique.

**Elimination**

Les outils électroportatifs, ainsi que leurs accessoires et emballages, doivent pouvoir suivre chacun une voie de recyclage appropriée.

Seulement pour les pays de l'Union Européenne :  
**Ne jetez pas votre appareil électroportatif avec les**

**ordures ménagères!**

Conformément à la directive européenne 2012/19/UE relative aux déchets d'équipements électriques et électroniques et sa réalisation dans les lois nationales, les outils électroportatifs dont on ne peut plus se servir doivent être séparés et suivre une voie de recyclage appropriée.

Sous réserve de modifications.

## SERVICE APRÈS-VENTE ET ASSISTANCE

Notre service après-vente répond à vos questions concernant la réparation et l'entretien de votre produit et les pièces de rechange. Vous trouverez des vues éclatées ainsi que des informations concernant les pièces de rechange également sous : [info@grupostayer.com](mailto:info@grupostayer.com)  
Notre équipe de consultants techniques volontiers guider quant à l'acquisition, la mise en œuvre et l'ajustement des produits et accessoires.

**Liste des pièces remplaçables / T1 (pág 26)**

Le tableau suivant montre les types de pannes et vous indique comment vous pouvez y remédier si votre machine ne fonctionne pas correctement. Si malgré cela vous n'arrivez pas à localiser le problème et à le résoudre, contactez votre service après-vente.

**Avant de procéder au dépannage, arrêter l'appareil et retirer la fiche de la prise de courant.**

## 5. RÈGLEMENT

### SPÉCIFICATIONS TECHNIQUES

Ces indications sont valables pour des tensions nominales de [U] 230/240 V ~ 50/60 Hz - 110/120 V ~ 60 Hz. Ces indications peuvent varier pour des tensions plus basses ainsi que pour des versions spécifiques à certains pays.

Respectez impérativement le numéro d'article se trouvant sur la plaque signalétique de l'outil électroportatif. Les désignations commerciales des différents outils électroportatifs peuvent varier.

**Nous nous réservons le droit de changer les progrès techniques liés à**

W = Puissance absorbée nominale

Q = Caudal máximo

P<sub>2</sub> = Débit maximum

P<sub>1</sub> = Alimentation maxi de pression d'eau

IP = Indice de protection

T<sub>1</sub> = Température de l'eau

M = Masse

a<sub>hw</sub> = Accélération

L<sub>PA</sub> = Niveau de pression sonore

L<sub>WA</sub> = Niveau de puissance acoustique

Le niveau sonore en fonctionnement peut dépasser 95 dB(A).

Tableau remplaçable Pièces / T1

l'appareil.

Problème	Cause possible	Remède
Le moteur ne démarre pas	<ul style="list-style-type: none"> <li>- La fiche n'est pas branchée</li> <li>- Prise de courant défectueuse</li> <li>- Le fusible a sauté</li> <li>- Rallonge endommagée</li> <li>- La protection du moteur est déclenchée</li> <li>- Gelé</li> </ul>	<ul style="list-style-type: none"> <li>- Brancher la fiche</li> <li>- Utiliser une autre prise</li> <li>- Remplacer le fusible</li> <li>- Essayer sans rallonge</li> <li>- Laisser refroidir le moteur pendant 5 minutes.</li> <li>- Laisser dégeler la pompe, le tuyau d'eau ou les accessoires</li> </ul>
Le moteur s'arrête	<ul style="list-style-type: none"> <li>- Le fusible a sauté</li> <li>- Mauvaise tension du secteur</li> <li>- La protection du moteur est déclenchée</li> </ul>	<ul style="list-style-type: none"> <li>- Remplacer le fusible</li> <li>- Contrôler la tension du secteur, elle doit correspondre à l'indication figurant sur la plaque signalétique</li> <li>- Laisser refroidir le moteur pendant 5 minutes</li> </ul>
Le fusible a sauté	Le fusible est insuffisant	Brancher l'appareil sur un circuit électrique dont le système de protection est approprié à la puissance du nettoyeur haute pression
Pression de travail trop élevée	Buse en partie bouchée	Nettoyer la buse
Pression discontinue	<ul style="list-style-type: none"> <li>- De l'eau dans le tuyau ou dans la pompe</li> <li>- Alimentation en eau ne fonctionne pas correctement</li> <li>- Filtre d'eau bouché</li> <li>- Tuyau d'eau serré ou coincé ou plié</li> <li>- Tuyau flexible haute pression trop long</li> </ul>	<ul style="list-style-type: none"> <li>- Mettre le nettoyeur haute pression hors fonctionnement, le laisser marcher avec la lance pulvérisatrice ouverte et le robinet ouvert jusqu'à ce qu'une pression de travail régulière soit atteinte.</li> <li>- Vérifier si le raccord d'eau est conforme aux données des caractéristiques techniques. Les plus petits raccords d'eau pouvant être utilisés présentent un diamètre de 1/2" ou Ø 13 mm.</li> <li>- Nettoyer le filtre d'eau.</li> <li>- Poser correctement le tuyau d'eau</li> <li>- Enlever la rallonge du tuyau haute pression, longueur maximale du tuyau d'eau 7 m</li> </ul>
La pression est régulière mais trop basse <b>Remarque : Certains accessoires provoquent une basse pression</b>	<ul style="list-style-type: none"> <li>- Buse usée</li> <li>- Soupape de démarrage/d'arrêt usée</li> </ul>	<ul style="list-style-type: none"> <li>- Remplacer la buse</li> <li>- Appuyer sur la gâchette rapidement cinq fois de suite</li> </ul>
Le moteur marche, mais pas de pression de travail	<ul style="list-style-type: none"> <li>- Pas de raccord sur l'eau</li> <li>- Filtre bouché</li> <li>- Buse bouchée</li> </ul>	<ul style="list-style-type: none"> <li>- Raccordement de l'eau</li> <li>- Nettoyer le filtre</li> <li>- Nettoyer la buse</li> </ul>
Le nettoyeur haute pression démarre tout seul	La pompe ou la lance pulvérisatrice ne sont pas étanches	Veuillez vous adresser au service après-vente agréé <b>STAYER</b>
La machine n'est pas étanche	La pompe n'est pas étanche	Elle ne doit pas perdre plus de 6 gouttes par minute. Au cas de non-étanchéité anormale considérable, contacter le service après-vente agréé <b>STAYER</b> .

### Accessoires et pièces de rechange

Seuls les accessoires et pièces de rechange autorisés par **STAYER** peuvent être utilisés. Les accessoires et pièces de rechange d'origine assurent un service impeccable de

## Regras gerais de segurança para ferramentas eléctricas

### 1) Segurança na área de trabalho

**a) Mantenha a sua área de trabalho limpa e bem iluminada.** Desordem ou áreas de trabalho com fraca iluminação podem levar a acidentes.

**b) Não trabalhe com a ferramenta eléctrica em áreas com risco de explosão, nas quais se encontrem líquidos, gases ou pós inflamáveis.** Ferramentas eléctricas produzem faíscas que podem provocar a ignição de pó e vapores.

**c) Mantenha crianças e outras pessoas afastadas da ferramenta eléctrica durante o trabalho com a ferramenta.** Distrações podem causar a falta de controle sobre o aparelho.

### 2) Segurança eléctrica

**a) A ficha da ferramenta eléctrica deve caber na tomada. A ficha não deve ser modificada de modo algum. Não use fichas adaptadoras junto com ferramentas eléctricas com protecção-terra.** Fichas sem modificações e tomadas adequadas reduzem o risco de choques eléctricos.

**b) Evite que o corpo entre em contacto com superfícies ligadas à terra, como por exemplo tubos, radiadores, fogões e geladeiras.** Há um risco elevado de choques eléctricos, caso o corpo for ligado à terra.

**c) A ferramenta eléctrica não deve ser exposta à chuva nem humidade.** A penetração de água na ferramenta eléctrica aumenta o risco de choques eléctricos.

**d) Não utilize o cabo da ferramenta eléctrica para outros fins como transporte, para pendurar a ferramenta eléctrica, nem para puxar a ficha da tomada. Mantenha o cabo afastado de calor, óleo, cantos afiados ou partes em movimento do aparelho.** Cabos danificados ou torcidos aumentam o risco de choques eléctricos.

**e) Ao trabalhar com a ferramenta eléctrica ao ar livre, use um cabo de extensão adequado para áreas externas.** O uso de um cabo apropriado para áreas externas reduz o risco de choques eléctricos.

**f) Aquando for extremamente necessário operar a ferramenta eléctrica num ambiente húmido, use um interruptor de protecção diferencial.** A utilização de um interruptor de protecção diferencial diminui o risco de um choque eléctrico.

### 3) Segurança de pessoas

**a) Esteja alerta, observe o que está a fazer, e tenha prudência ao trabalhar com a ferramenta eléctrica. Não use a ferramenta eléctrica se estiver fatigado ou sob a influência de drogas, álcool ou medicamentos.** Um momento de falta de atenção durante a operação da ferramenta eléctrica pode resultar em graves lesões.

**b) Usar um equipamento pessoal de protecção. Sempre utilizar um óculos de protecção.** A utilização de equipamentos de segurança como por exemplo, máscara de protecção contra pó, sapatos de segurança anti-derrapantes, capacete de segurança ou protecção auricular, de acordo com o tipo e aplicação da ferramenta eléctrica, reduzem o risco de lesões.

**c) Evite um accionamento involuntário. Assegure-se de que a ferramenta eléctrica esteja desligada antes de conectá-la à corrente eléctrica e/ou ao acumulador,**

**antes de apanhá-la ou carregá-la.** Manter o dedo sobre o interruptor ao transportar a ferramenta eléctrica ou conectar a ferramenta já ligada à rede, pode levar a graves acidentes.

**d) Remover chaves de ajustes ou chaves de fenda, antes de ligar a ferramenta eléctrica.** Uma chave de fenda ou chave de ajuste que se encontre numa parte móvel do aparelho, pode levar a lesões.

**e) Evite uma postura anormal. Mantenha uma posição firme e mantenha sempre o equilíbrio.** Desta forma poderá ser mais fácil controlar a ferramenta eléctrica em situações inesperadas.

**f) Use roupa apropriada. Não use roupa larga ou jóias. Mantenha o cabelo, roupa e luvas afastadas de partes em movimento.** Roupas largas, jóias ou cabelos longos podem ser agarradas por partes em movimento.

**g) Se for prevista a montagem de dispositivos de aspiração de pó e de recolha, assegure-se de que estão conectados e que sejam utilizados de forma correcta.** A utilização de um dispositivo de aspiração de pó pode reduzir os riscos provocados pelo pó.

### 4) Tratamento cuidadoso e utilização de ferramentas eléctricas

**a) Não sobrecarregue a ferramenta eléctrica. Use para o seu trabalho a ferramenta eléctrica correcta.** A ferramenta correcta realizará o trabalho de forma melhor e mais segura dentro da faixa de potência indicada.

**b) Não utilize a ferramenta eléctrica se o interruptor não puder ser ligado nem desligado.** Qualquer ferramenta eléctrica que não possa ser controlada através do interruptor de ligar-desligar, é perigosa e deve ser reparada.

**c) Puxe a ficha da tomada e/ou remova o acumulador antes de efectuar ajustes na ferramenta, substituir acessórios ou armazenar a ferramenta eléctrica.** Esta medida de segurança evita que a ferramenta eléctrica seja ligada acidentalmente.

**d) Guarde ferramentas eléctricas que não estiverem sendo utilizadas, for a do alcance de crianças. Não permita que a ferramenta seja utilizada por pessoas não familiarizadas com a mesma ou que não tenham lido estas instruções.** Ferramentas eléctricas são perigosas nas mãos de pessoas sem treinamento.

**e) Trate a sua ferramenta eléctrica com cuidado. Verifique se as partes móveis funcionam perfeitamente e não emperram, se há peças quebradas ou danificadas que possam influenciar o funcionamento da ferramenta eléctrica. Peças danificadas devem ser reparadas antes da utilização da ferramenta.** Muitos acidentes tem como causa uma manutenção insuficiente das ferramentas eléctricas.

**f) Mantenha as ferramentas de corte sempre afiadas e limpas.** Ferramentas de cortes devidamente tratadas, com cantos afiados travam com menos frequência e podem ser controladas com maior facilidade.

**g) Use a ferramenta eléctrica, os acessórios, os bits da ferramenta etc. de acordo com estas instruções. Considere também as condições de trabalho e o trabalho a ser efectuado.** A utilização da ferramenta eléctrica para outros fins que os previstos, pode resultar em situações perigosas.

O aparelho é projetado para limpar superfícies e objectos em locais externos, para limpar ferramentas, veículos e barcos. Com os respectivos acessórios podem ser misturados produtos de limpeza admitidos pela **STAYER**, desobstruídos tubos de esgotos ou retiradas ferrugens e camadas de tintas. Este produto não é apropriado para a aplicação industrial.

A utilização conforme às disposições refere-se a uma temperatura ambiente entre 5 °C e 50 °C.

Este manual contém instruções sobre a montagem correcta e a utilização segura da sua máquina. É importante ler atentamente estas instruções.

## 1. INSTRUÇÕES DE SEGURANÇA ESPECÍFICAS

É imprescindível ler e observar antes de utilizar o aparelho!



Leia a instrução de serviço do seu aparelho antes de colocá-lo em funcionamento e observe principalmente estas indicações de segurança. Guarde a instrução de serviço para uma utilização posterior.



As placas de advertência e de indicação aplicadas no aparelho contém importantes indicações para um funcionamento sem nenhum risco.

Além das indicações contidas na instrução de serviço, devem ser consideradas as directivas gerais de segurança e protecção contra acidentes.

O aparelho não é indicado para ligação a fontes de água potável.



Jamais apontar o jacto de água no sentido de pessoas, de animais, do aparelho ou de peças eléctricas.



O jacto de alta pressão pode ser perigoso, se for utilizado indevidamente.

### Conexão de rede eléctrica

A tensão indicada no logotipo deve coincidir com a tensão da fonte de corrente eléctrica.

Aparelhos da classe de protecção 1. Só devem ser conectados à fontes de corrente eléctrica correctamente ligadas à terra.

Conectar este aparelho a uma tomada protegida com um dispositivo de corrente residual de 30 mA. Cabos de extensão, fichas e acoplamentos devem ser de modelos destinados para a utilização no exterior.

**CUIDADO: Cabos de extensão não correctos podem ser perigosos. Jamais segurar a ficha de rede com mãos molhadas.**

Não passar por cima do cabo conexão à rede ou do cabo de extensão, nem esmagá-lo ou esticá-lo, pois isto poderia danificá-lo. Proteger o cabo contra calor, óleo e cantos afiados.

O cabo de extensão deve ter o diâmetro indicado na instrução de serviço e ser protegido contra respingos de água. A conexão de encaixe não deve estar na água.

### Conexão de água

Observar as directivas da sua firma abastecedora de água. Os aparafusamentos das conexões de mangueira devem ser estanques.

A mangueira de alta pressão não deve apresentar danos (risco de ruptura). Uma mangueira de alta pressão danificada deve ser substituída imediatamente.

Só devem ser utilizadas mangueiras e conexões recomendadas pelo fabricante.

### Aplicação

Verificar antes da utilização, se o aparelho e os acessórios estão funcionamento correctamente e com segurança. Se o aparelho não estiver funcionando perfeitamente, este não deve ser operado.

Jamais aspirar líquido que contém solventes ou ácidos ou solbentes não diluídos! Estes são p. ex. gasolina, diluidores de cores ou óleo para aquecimento. A névoa de asperção é altamente inflamável e venenosa, além disto acetona, ácidos não diluídos e solventes podem atacar os materiais utilizados no aparelho.

Se o aparelho for utilizado em áreas de risco (p. ex. postos de gasolina), devem ser observadas as respectivas directivas de segurança. **E proibida a operação em recintos com risco de explosão.**

A alavanca de disparo da pistola de pulverização não deve ser presa na posição "ON" durante o funcionamento.

Se necessário deverá utilizar roupas de protecção como protecção contra respingos de água de objectos.

Para evitar danos devido ao jacto de alta pressão, deverá apenas ligar pneus de veículos/válvulas com uma distância mínima de 30 cm. O primeiro indício é uma descoloração do pneu. Pneus de veículos/válvulas danificadas apresentam um perigo mortal. Não é permitido limpar materiais que contém amianto ou outros materiais que contém substâncias nocivas à saúde.

Apenas utilizar produtos de limpeza liberados pelo fabricante do aparelho.

Os produtos de limpeza recomendados não devem ser diluídos para a aplicação. Estes produtos são seguros, porque não contém ácidos, lixívias ou substâncias nocivas ao meio ambiente. Recomendamos que os produtos de limpeza sejam guardados em local fora do alcance das crianças. Se o produto de limpeza entrar em contacto com os olhos, deverá limpar bem com água, se for engolido, deverá consultar imediatamente um médico.

### Comando

A pessoa operador só deve utilizar o aparelho conforme as disposições determinadas. Considerar as características locais. Ao trabalhar deverá tomar atentamente cuidado com as outras pessoas, principalmente crianças.

Não utilizar o aparelho no alcance de pessoas, a não ser que estejam a usar roupas de protecção.

Não apontar o jacto de água na sua direcção nem de outras pessoas, para limpar roupas ou sapatos. O aparelho só deve ser utilizado por pessoas, encarregadas e instruídas com a utilização ou manuseio ou que comprovaram devidamente a capacidade de comando do aparelho. O aparelho não deve ser operado por crianças ou adolescentes.

Jamais deixe o aparelho sem vigilância, enquanto o motor estiver em funcionamento.

O jacto de água provoca um contragolpe ao sair da pistola de pulverização. Por este motivo deverá sempre segurar firmemente o punho da pistola e a lança.

### Manutenção

Tirar a ficha da tomada de corrente:

- sempre que deixar o aparelho sem vigilância
  - antes de controlar, limpar ou operar o aparelho
- Manutenções só devem ser efectuadas por oficinas de serviço pós-venda autorizadas **STAYER**.

## 2. INSTRUÇÕES DE COMISSIONAMENTO

### COLOCAÇÃO E FIXAÇÃO DA MÁQUINA

O aparelho deve ter uma base firme.

Apenas utilizar os produtos de limpeza recomendados



pelo fabricante do aparelho e observar as indicações de aplicação, de eliminação e de advertência do fabricante. Todas as peças conductoras de corrente eléctrica devem ser protegidas contra respingos de água.

## MONTAGEM

### Conexão de água

- Aparafusar a peça de conexão **7** na conexão de água **11**.
- Ligar a mangueira de água (não fornecida) com a conexão de água e com o aparelho.

Ligar a mangueira de alta pressão/pistola de pulverização.

- Aparafusar a mangueira de alta pressão **6** firmemente sobre o bocal de conexão **12**.

- Encaixar o tubo de alta pressão de jacto em leque **4** na pistola de pulverização **3**. Girar o tubo de alta pressão do jacto em leque com leve pressão, por 90°, no sentido dos ponteiros do relógio, para travar.

## LIGAÇÃO À REDE

A sua máquina necessita uma conexão de protecção de cabo. A tensão de funcionamento é de 230 V ac, 50 Hz (para países fora da União Europeia 220 V, 240 V conforme o modelo). Apenas utilizar cabos de extensão homologados. Poderá obter informações na sua oficina de serviço pós-venda autorizada.

Se desejar utilizar um cabo de extensão para o funcionamento do limpador de alta pressão, são necessários os seguintes diâmetros de cabos

- 1, 5 mm<sup>2</sup> até no máx. 20 m de comprimento**
- 2,5 mm<sup>2</sup> até no máx. 50 m de comprimento**

**Nota: Se for utilizado um cabo de extensão, este deve possuir um cabo de protecção – como descrito nas directivas de segurança, conectado ao sistema eléctrico através do cabo de protecção.**

**No caso de dúvidas consulte um electricista especializado ou a próxima representação de serviço STAYER.**

**CUIDADO: Cabos de extensão não correctos podem ser perigosos. Cabos de extensão, fichas e acoplamentos devem ser de modelos destinados para a utilização no exterior.**

Conexões de cabos devem estar secas e não devem estar deitadas no chão. Para uma maior segurança, utilização de um dispositivo de corrente residual (DCR) com uma corrente de disparo inferior a 30 mA. Este dispositivo de corrente residual deveria ser controlado antes de cada funcionamento.

**Para a sua segurança é necessário que a ficha de rede da máquina esteja conectada ao cabo de extensão. O acoplamento do cabo de extensão deve ser protegido contra respingos de água, ser de borracha ou ter um revestimento de borracha. O cabo de extensão deve ser utilizado com uma redução de tracção. Se o cabo de ligação estiver danificado, este só deve ser reparado numa oficina de serviço autorizada STAYER**

## DESCRIÇÃO ILLUSTRADA

- 1** Bloqueio de ligação para gatilho
- 2** Gatilho
- 3** Pistola de pulverização
- 4** Tubo de alta pressão de jacto em leque
- 5** Interruptor de rede
- 6** Mangueira de entrada de água
- 7** Peça de conexão
- 8** Bocal de produto de limpeza com garrafa

- 9** Tubo de alta pressão de jacto de rotação
- 10** Tanque de produto de limpeza
- 11** Tome saída de água
- 12** Conexões montagem
- 13** Filtro

## 3. INSTRUÇÕES DE OPERAÇÃO

Se a máquina parecer ruim ou faltam peças, não conecte-a e leve-a ao serviço técnico.

Não use a máquina sem entender e aplicar este manual.

## COLOCAÇÃO E TESTES

Assegure-se de que o interruptor de rede esteja na posição e ligar o aparelho à tomada.

### Abriu a torneira de água.

Accionar o bloqueio de ligação **1**, para liberar o gatilho **2**. Pressionar completamente o gatilho **2**, até a água escorrer uniformemente e não se encontrar mais ar no aparelho nem na mangueira de alta pressão.

Soltar o gatilho **2**. Pressionar o bloqueio de ligação **1**.

Accionar a tecla do interruptor de rede eléctrica **5**.

Apontar a pistola de pulverização **3** para baixo. Accionar bloqueio de ligação, para liberar o gatilho **2**. Premir completamente o gatilho **2**.

### Desligar

⊙ Soltar o gatilho **2**. Premir o bloqueio de ligação. A pistola de pulverização está agora travada e não pode ser accionada involuntariamente. Accionar a tecla do interruptor de rede eléctrica **5**.

Fechar a torneira de água. Puxar a conexão de rede da tomada. Accionar o bloqueio de ligação **1**, para liberar o gatilho **2**. Pressionar completamente o gatilho **2**, até não se encontrar ⊕ mais pressão de água no aparelho.

Soltar o gatilho **2**. ⊕ Pressionar o bloqueio de ligação **1**.

Retirar a mangueira de água do aparelho e da conexão de água.

### Operações ocasionais de regularização

#### Tubo de alta pressão de jacto em leque

Para mudar do jacto em leque para jacto em ponto, deverá girar o anel dianteiro do tubo de alta pressão de jacto em leque. ⊙

## INSTRUÇÕES DE USO

### Generalidades

Assegure-se de que a máquina esteja sobre uma base firme.

Não estique demasiadamente a mangueira de alta pressão, nem puxe o aparelho pela mangueira. Desta forma seria possível que o aparelho não esteja mais firmemente em pé e tombe.

Não dobrar a mangueira de alta pressão, nem atropelar a mangueira com o veículo. Proteger a mangueira de alta pressão contra cantos e bordas afiadas.

Não utilizar o tubo de alta pressão de jacto de rotação para lavar automóveis.

### Trabalhar com produtos de limpeza

**Apenas utilizar produtos de limpeza liberados. Produtos de limpeza não apropriados podem danificar o aparelho e o objecto a ser limpo.**

Encher o tanque de produto de limpeza **10** com produto de limpeza e diluí-lo como recomendado acima.

Para vaporizar produto de limpeza, deverá colocar o bocal de jacto em leque na posição de baixa pressão. Para preservar o meio ambiente recomendamos que seja utilizado o mínimo possível do produto de limpeza. Observar as recomendações sobre diluição aplicadas

sobre o contentor.

#### Método de limpeza recomendável

##### Passo 1: Soltar a sujidade

Pulverizar economicamente o produto de limpeza e permitir que faça efeito durante curto tempo.

##### Passo 2: Remover a sujidade

Remover a sujidade solta com alta pressão.

Indicação: Ao limpar superfícies verticais, deverá começar por baixo com o produto de limpeza de sujidade e continuar para cima. Trabalhar de cima para baixo ao enxaguar.

## 4. INSTRUÇÕES DE MANUTENÇÃO E SERVIÇO

### LIMPEZA, MANUTENÇÃO, LUBRIFICAÇÃO, SHARP

Atenção! Desligar o aparelho e puxar a ficha de rede da tomada antes de trabalhos de manutenção ou de limpeza. O mesmo vale, se o cabo de corrente eléctrica estiver danificado, cortado ou enrolado.

Limpar/controlar o filtro

Remover o adaptador 7 da conexão de água e puxar o crivo 13 para fora.

Encher o crivo e recolocá-lo. Substituir um crivo danificado. Jamais utilizar o limpador de alta pressão se faltar o crivo ou se este estiver danificado.

#### Manutenção

##### Puxar a ficha da tomada e soltar a conexão de água antes de todos os trabalhos no aparelho.

Indicação: As seguintes tarefas de manutenção devem ser realizadas regularmente, para que seja assegurada uma longa vida útil do aparelho e um funcionamento fiável.

Verificar regularmente se o aparelho apresenta defeitos evidentes, como fixações soltas e peças gastas e danificadas. Controlar, se tampas e dispositivos de protecção estão intactos e montados de forma correcta. Reparações ou trabalhos de manutenção necessários devem ser efectuados antes da aplicação do limpador de alta pressão.

Caso o limpador de alta pressão vier a falhar apesar de meticulosos processos de fabricação e de controle, a reparação deverá ser efectuada por uma oficina de serviço pós-venda para aparelhos de jardinagem **STAYER**.

#### Protecção do meio-ambiente

Produtos químicos nocivos ao meio ambiente não devem alcançar o chão, águas subterrâneas, lagos, rios etc. Ao utilizar produtos de limpeza, deverá seguir estritamente as indicações sobre a embalagem e a concentração prescrita. Observar as directivas legais locais ao limpar veículos motorizados: Deve evitar que óleo pulverizado alcance as águas subterrâneas.

#### Eliminação

Ferramentas eléctricas, acessórios e embalagens devem ser enviados a uma reciclagem ecológica de matérias primas.

Apenas países da União Europeia:

##### Não deitar ferramentas eléctricas no lixo doméstico!



De acordo com a directiva europeia 2012/19/UE para aparelhos eléctricos e electrónicos velhos, e com as respectivas realizações nas leis nacionais, as ferramentas eléctricas que não servem mais para a utilização, devem ser enviadas separadamente a uma reciclagem ecológica.

Sob reserva de alterações.

## SERVIÇO PÓS-VENDA E ASSISTÊNCIA

O serviço pós-venda responde às suas perguntas a respeito de serviços de reparação e de manutenção do seu produto, assim como das peças sobressalentes. Desenhos explodidos e informações sobre peças sobressalentes encontram-se em: [info@grupostayer.com](mailto:info@grupostayer.com)

A nossa equipa de consultores esclarece com prazer todas as suas dúvidas a respeito da compra, aplicação e ajuste dos produtos e acessórios.

#### Lista de peças substituíveis / T1 (pág 31)

A seguinte tabela indica sintomas de erros, assim como encontrar as respectivas medidas de soluções, caso a sua máquina não funcione de forma correcta. Se no entanto não puder localizar e eliminar o problema, dirija-se a sua oficina de serviço.

**Desligue a máquina e retire a ficha da tomada de corrente antes de procurar o erro.**

## 5. REGULAMENTOS

### ESPECIFICAÇÕES TÉCNICAS

As indicações só valem para tensões nominais [U] 230/240 V ~ 50/60 Hz - 110/120 V ~ 60 Hz. Estas indicações podem variar no caso de tensões inferiores e em modelos específicos dos países. Observar o número de produto na sua ferramenta eléctrica. A designação comercial das ferramentas eléctricas individuais pode variar.

**Reservamo-nos o direito de alterar o progresso técnico relacionadas com a**

W = Consumo de potência nominal

Q = Vazão máxima

P<sub>2</sub> = Pressão máxima

P<sub>1</sub> = Max de Abastecimento de Água Pressão

IP = Índice de protecção

T<sub>1</sub> = Temperatura de água

M = Massa

a<sub>hw</sub> = Aceleração

L<sub>PA</sub> = Nível de pressão sonora

L<sub>WA</sub> = Nível de potência sonora

O nível de ruído durante o trabalho pode exceder 95 dB(A)

Tabela Peças de reposição / T1

Sintomas	Causa provável	Solução
O motor não não arranca	<ul style="list-style-type: none"> <li>- A ficha não está conectada</li> <li>- Tomada com defeito</li> <li>- O fusível foi accionado</li> <li>- Cabo de extensão danificado</li> <li>- A protecção do motor foi accionada</li> <li>- Congelado</li> </ul>	<ul style="list-style-type: none"> <li>- Conectar a ficha</li> <li>- Utilizar uma outra tomada</li> <li>- Substituir fusível</li> <li>- Tentar sem cabo de extensão</li> <li>- Permitir que o motor arrefeça durante 5 minutos.</li> <li>- Descongelar a bomba, amangueira de água ou os acessórios</li> </ul>
O motor pára	<ul style="list-style-type: none"> <li>- O fusível foi accionado</li> <li>- A tensão de rede eléctrica não é correcta</li> <li>- A protecção do motor foi accionada</li> </ul>	<ul style="list-style-type: none"> <li>- Substituir o fusível</li> <li>- Testar a tensão de rede eléctrica, pois esta deve corresponder às indicações do logotipo</li> <li>- Permitir que o motor arrefeça durante 5 minutos</li> </ul>
O fusível é accionado	Fusível demasiadamente fraco	Ligar a uma corrente eléctrica, protegida conforme a potência do limpador de alta pressão
Pressão de trabalho demasiadamente alta	Bocal parcialmente obstruído	Limpar o bocal
Pressão pulsativa	<ul style="list-style-type: none"> <li>- Ar na mangueira de água ou na bomba</li> <li>- Abastecimento de água incorrecto</li> <li>- Filtro de água obstruído</li> <li>- Mangueira de água premida ou dobrada.</li> <li>- Mangueira de alta pressão demasiadamente longa</li> </ul>	<ul style="list-style-type: none"> <li>- Desligar o limpador de alta pressão, deixar funcionar com a pistola de pulverização e mangueira aberta, até ser alcançada uma pressão de trabalho uniforme.</li> <li>- Controlar se a ligação de água corresponde às indicações nos dados técnicos. O diâmetro mínimo de mangueiras de água a serem utilizadas é de 1/2" ou de Ø 13 mm.</li> <li>- Limpar o filtro de água.</li> <li>- Instalar a mangueira de água de forma recta -- Retirar a extensão da mangueira de alta pressão, máx. comprimento de mangueira de água de 7 m</li> </ul>
Pressão uniforme, mas demasiadamente baixa <b>Indicação:</b> Certos acessórios provocam uma pressão baixa	<ul style="list-style-type: none"> <li>- Bocal gasto</li> <li>- Válvula de partida/parada gasta</li> </ul>	<ul style="list-style-type: none"> <li>- Substituir bocal</li> <li>- Accionar rapidamente o gatilho 5 em seguida</li> </ul>
O motor funciona, mas não há pressão de trabalho	<ul style="list-style-type: none"> <li>- Água não está ligada</li> <li>- Filtro obstruído</li> <li>- Bocal obstruído</li> </ul>	<ul style="list-style-type: none"> <li>- Ligar a água</li> <li>- Limpar o filtro</li> <li>- Limpar o bocal</li> </ul>
O limpador de alta pressão arranca automaticamente	Bomba ou pistola pulverizadora apresenta fugas	Dirija-se a uma oficina de serviço pós-venda autorizada <b>STAYER</b>
A máquina apresenta fugas	A bomba apresenta fugas	6 gotas por minuto são admissíveis. No caso de fugas anormais, e maiores, deverá entrar em contacto com a oficina de serviço pós-venda autorizada <b>STAYER</b> .

### Acessórios e peças de reposição

Só devem ser utilizados acessórios e peças de reposição liberadas pelo **STAYER**. Acessórios originais e peças de reposição originais asseguram o funcionamento correcto do aparelho.

## Elektrikli El Aletleri İçin Genel Uyarı Talimatı

### 1) Çalışma yeri güvenliği

- a) **Çalıştığınız yeri temiz tutun ve iyi aydınlatın.** Çalıştığınız yer düzensiz ise ve iyi aydınlatılmamışsa kazalar ortaya çıkabilir.
- b) **Yakınında patlayıcı maddeler, yanıcı sıvı, gaz veya tozların bulunduğu yerlerde elektrikli el aleti ile çalışmayın.** Elektrikli el aletleri, toz veya buharların tutuşmasına neden olabilecek kıvılcıklar çıkarırlar.
- c) **Elektrikli el aleti ile çalışırken çocukları ve başkalarını uzakta tutun.** Dikkatiniz dağılacak olursa aletin kontrolünü kaybedebilirsiniz.

### 2) Elektrik Güvenliği

- a) **Elektrikli el aletin bağlantı fişi prize uymalıdır. Fişi hiçbir zaman değiştirmeyin. Koruyucu topraklanmış elektrikli el aletleri ile birlikte adaptör fiş kullanmayın.** Değiştirilmemiş fiş ve uygun priz elektrik çarpma tehlikesini azaltır.
- b) **Borular, kalorifer petekleri, ısıtıcılar ve buzdolapları gibi topraklanmış yüzeylerle bedensel temasa gelmekten kaçınınız.** Bedeniniz topraklandığı anda büyük bir elektrik çarpma tehlikesi ortaya çıkar.
- c) **Aleti yağmur altında veya nemli ortamlarda bırakmayın.** Suyun elektrikli el aleti içine sızması elektrik çarpma tehlikesini artırır.
- d) **Elektrikli el aletini kablosundan tutarak taşımayın, kabloyu kullanarak asmayın veya kablodan çekerek fişi çıkarmayınız.** Kabloyu ısıdan, yağdan, keskin kenarlı cisimlerden veya aletin hareketli parçalarından uzak tutunuz. Hasarlı veya dolanmış kablo elektrik çarpma tehlikesini artırır.
- e) **Bir elektrikli el aleti ile açık havada çalışırken, mutlaka açık havada kullanılmaya uygun uzatma kablosu kullanınız.** Açık havada kullanılmaya uygun uzatma kablosunun kullanılması elektrik çarpma tehlikesini azaltır.
- f) **Elektrikli el aletin nemli ortamlarda çalıştırılması şartsa, mutlaka arıza akımı koruma şalteri kullanınız.** Arıza akımı koruma şalterinin kullanımı elektrik çarpma tehlikesini azaltır.

### 3) Kişilerin Güvenliği

- a) **Dikkatli olun, ne yaptığınıza dikkat edin, elektrikli el aleti ile işinizi makul bir tempo ve yöntemle yürütünüz.** Yorgunsanız, aldığınız hapların, ilaçların veya alkolün etkisinde iseniz elektrikli el aletini kullanmayınız. Aleti kullanırken bir anki dikkatsizlik önemli yaralanmalara neden olabilir.
- b) **Daima kişisel koruyucu donanım ve bir koruyucu gözlük kullanınız.** Elektrikli el aletin türü ve kullanımına uygun olarak; toz maskesi, kaymayan iş ayakkabıları, koruyucu kask veya koruyucu kulaklık gibi koruyucu donanım kullanımı yaralanma tehlikesini azaltır.
- c) **Aleti yanlışlıkla çalıştırmaktan kaçınınız. Akım ikmal şebekesine ve/veya aküye bağlamadan, elinize alıp taşımadan önce elektrikli el aletin kapalı olduğundan emin olun.** Elektrikli el aletini parmağınız şalter üzerinde dururken taşırsanız ve alet açıkken fişi prize sokarsanız kazalara neden olabilirsiniz.
- d) **Elektrikli el aletini çalıştırmadan önce ayar aletlerini veya anahtarları aletten çıkarınız.** Aletin dönen parçaları içinde bulunabilecek bir yardımcı alet yaralanmalara

neden olabilir.

- e) **Çalışırken bedeniniz anormal durumda olmasın. Çalışırken duruşunuz güvenli olsun ve dengenizi her zaman koruyunuz.** Bu sayede aleti beklenmedik durumlarda daha iyi kontrol edebilirsiniz.
- f) **Uygun iş elbiseleri giyiniz. Geniş giysiler giymeyiniz ve takı takmayınız. Saçlarınızı, giysileriniz ve eldivenlerinizi aletin hareketli parçalarından uzak tutunuz.** Bol giysiler, uzun saçlar veya takılar aletin hareketli parçaları tarafından tutulabilir.
- g) **Toz emme donanımı veya toz tutma tertibatını kullanırken, bunların bağlı olduğundan ve doğru kullanıldığından emin olun.** Toz emme donanımının kullanımı tozdan kaynaklanabilecek tehlikeleri azaltır.

### 4) Elektrikli el aletlerinin özenle kullanımı ve bakımı

- a) **Aleti aşırı ölçüde zorlamayınız. Yaptığınız işe uygun elektrikli el aletleri kullanınız.** Uygun performanslı elektrikli el aleti ile, belirlenen çalışma alanında daha iyi ve güvenli çalışırsınız.
- b) **Şalteri bozuk olan elektrikli el aletini kullanmayınız.** Açılıp kapanamayan bir elektrikli el aleti tehlikelidir ve onarılmalıdır.
- c) **Alette bir ayarlama işlemine başlamadan ve/veya aküyü çıkarmadan önce, herhangi bir aksesuarı değiştirirken veya aleti elinizden bırakırken fişi prizden çekiniz.** Bu önlem, elektrikli el aletin yanlışlıkla çalışmasını önler.
- d) **Kullanım dışı duran elektrikli el aletlerini çocukların ulaşamayacağı bir yerde saklayınız. Aleti kullanmayı bilmeyen veya bu kullanım kılavuzunu okumayan kişilerin aletle çalışmasına izin vermeyiniz.** Deneyimsiz kişiler tarafından kullanıldığında elektrikli el aletleri tehlikelidir.
- e) **Elektrikli el aletinizin bakımını özenle yapınız. Elektrikli el aletinizin kusursuz olarak işlev görmesini engelleyebilecek bir durumun olup olmadığını, hareketli parçaların kusursuz olarak işlev group görmediklerini ve sıkışıp sıkışmadıklarını, parçaların hasarlı olup olmadığını kontrol ediniz. Aleti kullanmaya başlamadan önce hasarlı parçaları onartınız.** Birçok iş kazası elektrikli el aletlerinin kötü bakımından kaynaklanır.
- f) **Kesici uçları daima keskin ve temiz tutunuz.** Özenle bakımı yapılmış keskin kenarlı kesme uçlarının malzeme içinde sıkışma tehlikesi daha azdır ve daha rahat kullanım olanağı sağlarlar.
- g) **Elektrikli el aletini, aksesuarı, uçları ve benzerlerini, bu özel tip alet için öngörülen talimata göre kullanınız. Bu sırada çalışma koşullarını ve yaptığınız işi dikkate alınız.** Elektrikli el aletlerinin kendileri için öngörülen alanın dışında kullanılması tehlikeli durumlara neden olabilir.

Bu alet; açık havadaki yüzey ve eşyaların, aletlerin, otomobillerin ve teknelerin temizlenmesi için geliştirilmiştir. Uygun aksesuarla, **STAYER** tarafından müsaade edilen temizlik maddeleri karıştırılarak atık su borulara açılabilir, pas veya bozulmuş boyalar temizlenebilir. Bu alet profesyonel (sınai) kullanıma uygun değildir.

Bu aletin usulüne göre kullanımını 5 °C ve 50 °C sıcaklıklar arasındadır.

**Bu el kitapçığı, aletinizin doğru montajı ve güvenli kullanımına ilişkin talimatı içerir. Bu talimatı dikkatlice okumanız çok önemlidir.**

## 1. GÜVENLİK ÖZEL TALIMATI

**Aleti kullanmaya başlamadan önce mutlaka okuyun ve içindeki talimata uyun!**

**Aleti çalıştırmadan önce kullanım kılavuzunu okuyun ve özellikle bu güvenlik talimatı hükümlerine uyun. Bu kullanım kılavuzunu gerektiğinde tekrar başvurmak üzere güvenli bir yerde saklayın.**



**Alet üzerine takılı uyarı ve açıklama etiket ve plakaları tehlikesiz çalışmaya ilişkin önemli açıklamalar içerirler.**

**Kullanım kılavuzu içindeki açıklamaların yanında genel güvenlik ve kazalardan korunma hükümlerine de uyun.**

**Bu makine içme suyu şebekelerine bağlanmaya uygun değildir.**



Su huzmesini hiçbir zaman başkalarına, hayvanlara veya elektrik parçalarına doğrultmayın.

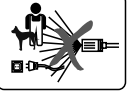

**Yüksek basınç huzmesi kötü niyetle kullanıldığında tehlikeli olabilir.**

**Akım bağlantısı**

Aletin tip etiketi üzerinde belirtilen gerilim akım kaynağının gerilimi ile aynı olmalıdır. Koruma sınıfı 1. Bu aletler sadece usulüne uygun biçimde topraklanmış bir akım kaynağına bağlanabilir.

Bu aleti sadece 30 mA'lık hatalı akım koruma şalteri ile sigortalanmış bulunan bir prize bağlamanızı tavsiye ederiz. Uzatma kablosu, fiş ve kuplaj su sızdırmaz olmalı, açık havada kullanılmaya uygun olmalıdır.

**DİKKAT: Bu aletle kullanılmaya müsaadeli ve öngörülen hükümlere uymayan uzatma kablosu tehlikeli olabilir. Fişi hiçbir zaman ıslak elle tutmayın.**

Şebeke bağlantı kablosu veya uzatma kablosu üzerinden herhangi bir araç geçirmeyin, ezilmelerine veya yırtılmalarına neden olmayın, aksi takdirde hasar görebilirler. Kabloları aşırı ısıya, yağa ve keskin kenarlı parçalara karşı koruyun.

Uzatma kablosunun kesiti kullanım kılavuzunda belirtilen değerde ve püskürtme suyuna karşı korunmalı olmalıdır. Kuplaj yeri suyla temas etmemelidir.

**Su bağlantısı**

Su ikmal şirketinizin öngördüğü hükümlere mutlaka uyun. Bütün bağlantı hortumlarının vidalanma yerleri sızdırmaz olmalıdır.

Yüksek basınç hortumu hiçbir zaman hasarlı olmamalıdır (savrulma tehlikesi). Hasarlı yüksek basınç hortumunu hemen değiştirin. Sadece üretici tarafından öngörülen hortumları ve bağlantı elemanlarını kullanın.

## Kullanım

Kullanmaya başlamadan önce aletinizin usulüne uygun biçimde monte edilip edilmediğini, kusursuz durumda olup olmadığını ve güvenli bir işleme hazır olup olmadığını kontrol edin. Eğer aletin durumunda herhangi bir hatalı durum far kederseniz, aleti çalıştırmayın. Bu aletle hiçbir zaman inceltici madde içeren sıvıları veya seyreltilmemiş asitleri veya incelticileri emdirmeyin! Örneğin benzin, boya incelticiler veya fuel oil bunlara dahildir. Püskürtme sisi çok çabuk alevlenir, patlayıcı ve zehirlidir. Yine aynı biçimde aseton, seyreltilmemiş asitler ve incelticiler alette kullanılan malzemelere zarar verir. Aleti tehlikeli alanlarda (örneğin benzin istasyonları yanında) kullanırken gerekli güvenlik hükümlerine uyun.

**Bu aletin patlama tehlikesi bulunan mekânlarda kullanılması yasaktır.**

Püskürtme tabancasının tetikleme kolu işletim sırasında "ON" konumunda kilitlenmemelidir.

Püskürtülen suyun fırlatabileceği parçacıklardan korunabilmek için gerektiğinde koruyucu giysi giyin. Yüksek basınçlı su huzmesi nedeniyle araç lastiklerinin ve valflerinin hasar görmemesi için temizlik işlemini en azından 30 cm uzaklıktan yapın. Bu gibi hasarların ilk belirtisi lastiklerin renk değiştirmesidir. Hasar gören araç lastikleri ve valfleri yaşamsal tehlike oluşturur.

Asbest ve sağlığa zararlı diğer maddeleri içerin malzemelerin bu aletle püskürtülmesine müsaade yoktur. Sadece alet üreticisinin müsaade ettiği temizlik maddelerini (deterjanları) kullanın.

Tavsiye edilen temizlik maddesini inceltmeden kullanmayın. Bu ürünler, asit, baz veya çevreye zarar vermeyen maddeler içermedikleri takdirde güvenlidir. Temizlik maddelerini çocukların ulaşamayacağı yerde saklamanızı tavsiye ederiz. Temizlik maddesi gözünüze kaçacak olursa hemen ve esaslı biçimde su ile yıkayın; temizlik maddesini yuttuğunuz takdirde zaman geçirmeden hekime başvurun.

**Aletin çalıştırılması**

Aleti kullanan kişi aleti mutlaka usulüne ve üreticinin belirttiği hükümlere göre kullanmalıdır. Aletin kullanıldığı bölge veya yöredeki yasal hükümlere mutlaka uyulmalıdır. Çalışma sırasında özellikle çocuklar olmak üzere başkalarının hareketlerini dikkatle izleyin.

Aletin erişim uzaklığında koruyucu giysisi bulunmayan kişiler varsa aleti kullanmayın.

Giysileri veya ayakkabıları temizlemek için su huzmesini kendinize veya başkalarına doğrultmayın.

Bu alet ancak aletin kullanımını iyi bilen birisi veya aleti kullandığını yazılı bir belge ile kanıtlayan kişiler tarafından kullanılabilir. Bu alet çocuklar ve çok genç kişiler tarafından kullanılamaz.

Motor çalıştığı sürece aleti kontrolünüz dışında bırakıp gitmeyin.

Aletten dışarı çıkan basınçlı huzme püskürtme tabancasında geri tepme kuvvetine neden olur. Bu nedenle kabzayı ve ucu güvenli biçimde tutun.

**Bakım**

Şu durumlarda fişi prizden çekin:

- Aleti kontrol dışı bıraktığınızda

- Aletin kendinde kontrol, temizlik ve başka işlemler yapmadan önce

Bakım ve onarım işleri sadece yetkili bir **STAYER** servisi tarafından yapılmak zorundadır. Devreye Alma Talimatı

## 2. DEVREYE ALMA TALIMATI

### YERLEŞTİRME VE MAKİNENİN TESPİT

Aletin oturduğu zemin sert, sağlam ve düzgün olmalıdır. Sadece üretici tarafından tavsiye edilen temizlik maddesi (deterjan) kullanın ve üreticinin kullanım, tasfiye ve uyarı talimatlarına uyun.

Çalışma alanınızda bulunan akım ileten bütün parçalar püskürtme suyuna karşı korunmalı olmalıdır.

### MONTAJ

#### Su bağlantısı

- Bağlantı parçasını **7** su bağlantı yerine **11** vidalanmış olmalıdır.
- Su hortumunu (aletle birlikte teslim edilmez) su bağlantı yerine ve alete bağlayın.

#### Yüksek basınç hortumunun ve püskürtme tabancasının bağlanması

- Yüksek basınç hortumunu **6** bağlantı rakoruna **12** sıkıca vidalayın.
- Yelpaze huzmeli basınçlı boruyu **4** püskürtme tabancasına **3** takın. Kilitleme yapması için yelpaze huzmeli basınçlı boruyu hafifçe bastırarak saat hareket yönünde **90°** çevirin.

### ŞEBEKE BAĞLANTI

Aletiniz bir koruyucu ileten bağlantısına gerek duyar. İşletim gerilimi 230 V ac, 50 Hz'dir (AB üyesi olmayan ülkeler için alet tipine göre 220 V, 240 V). Sadece bu aletle kullanmaya müsaadeli uzatma kablosu kullanın. Bu konudaki ayrıntılı bilgiyi yetkili müşteri servislerinden alabilirsiniz.

Yüksek basınçlı temizleyici ile çalışırken bir uzatma kablosu kullanmak istiyorsanız, aşağıdaki kablo kesitlerine uymanız gerekir

**1, 5 mm<sup>2</sup>; maks. 20 m uzunluğunda**

**2,5 mm<sup>2</sup>; maks. 50 m uzunluğunda**

**Uyarı: Bir uzatma kablosu kullanıyorsanız, güvenlik hükümlerinde belirtildiği gibi, bu kablo fiş üzerinden elektrik şebekesine bağlı bir koruyucu iletkene sahip olmalıdır. Kuşku duymalarda eğitim görmüş bir elektrikçiye veya STAYER servisine danışın.**

**DİKKAT: Bu aletle kullanılmaya müsaadeli ve öngörülen hükümlere uymayan uzatma kablosu tehlikeli olabilir. Uzatma kablosu, fiş ve kuplaj su sızdırmaz olmalı, açık havada kullanılmaya uygun olmalıdır.**

Kablo bağlantıları kuru olmalı ve yere yatırılmamalıdır. Güvenliği artırmak için maksimum 30 mA'lık hatalı akım FI şalterinin (RCD) kullanılmasını öneririz. Bu FI şalter her kullanımdan önce kontrol edilmelidir.

**Güvenliğiniz için, alete monte edilmiş bulunan fişin uzatma kablosu ile bağlantılı olması gerekir. Uzatma kablosunun kuplajı püskürtme suyuna karşı korunmalı olmalı, lastikten veya lastik kaplamadan yapılmış olmalıdır. Uzatma kablosu bir gerginlik giderme tertibatı ile birlikte kullanılmalıdır. Bağlantı kablosu hasar gördüğünde sadece yetkili bir STAYER servisinde onarılmalıdır.**

## AÇIKLAMA RESİMLİ

- 1 Tetik emniyeti
- 2 Tetik
- 3 Püskürtme tabancası
- 4 Yelpaze huzmeli basınçlı boru
- 5 Şebeke şalteri
- 6 Su giriş hortumu
- 7 Bağlantı parçası
- 8 Tüplü temizlik maddesi ucu
- 9 Döner huzmeli basınçlı boru
- 10 Temizlik maddesi deposu
- 11 Su çıkışı alın
- 12 Montaj bağlantı
- 13 Filtre

## 3. İŞLETME KILAVUZU

**Makine kötü görünüyorsa veya parçalar eksikse, onu bağlamayın ve teknik servise götürmeyin.**

**Bu kılavuzu anlamadan ve uygulamadan makineyi kullanmayın.**

### YERLEŞTİRME VE TEST

Şebeke şalterinin konumunda olduğundan emin olduktan sonra aleti prize takın.

**Su musluğunu açın.**

Tetiği **2** serbest bırakmak için kapama emniyetine **1** basın. Su düzenli olarak akmaya başlayınca ve alet ile yüksek basınç hortumunda hiç hava kalmayınca kadar tetiğe **2** sonuna kadar basın.

Tetiği **2** bırakın. Kapama emniyetine **1** basın.

Şebeke şalteri **5** düğmesine basın.

Püskürtme tabancasını **3** aşağı doğrultun. Tetiği **2** boşa almak için tetik emniyetine basın. Tetiğe **2** sonuna kadar bastırın.

**Kapama**

Tetiği **2** bırakın. Tetik emniyetine basın. Bu durumda püskürtme tabancası kililenir ve yanlışlıkla da olsa çalışmaz. Şebeke şalterinin **5** düğmesine basın.

Su musluğunu kapatın. Fişi prizden çekin.

Tetiği **2** serbest bırakmak için kapama emniyetine **1** basın. Alet içinde hiç su basıncı kalmayınca kadar tetiğe **2** sonuna kadar basın. Tetiği **2** bırakın. **K a p a m a** emniyetine **1** basın.

Su hortumunu aletten ve su bağlantı yerinden alın.

**Ince ayar işlemleri**

**Yelpaze huzmeli basınçlı boru**

Yelpaze huzmeden noktasal huzmeye veya tersine dönmek için yelpaze huzmeli basınçlı borunun ön halkasını çevirin.

## KULLANIM TALIMATI

**Genel**

Aletin düz bir zemin üzerinde durmasına dikkat edin. Yüksek basınç hortumu ile çok uzağa gitmeyin veya aleti hortumdan tutarak çekmeyin. Aksi takdirde alet duruş güvenliğini kaybedebilir ve devrilebilir.

Yüksek basınç hortumunun kırılmamasına (bükülmemesine) dikkat edin ve araçlar üzerinden geçmeyin. Yüksek basınç hortumunu keskin kenarlı cisimlerden ve köşelerden koruyun.

Döner huzmeli basınçlı boruyu otomobil yıkamak için kullanmayın.

**Temizlik maddeleri ile çalışma**

**Sadece müsaade ettiği temizlik maddesi kullanın.**

### Uygun olmayan temizlik maddeleri alete ve temizlenen malzemeye zarar verebilir.

Temizlik maddesi deposunu **10** temizlik maddesi ile doldurun; temizli maddesini önceden tavsiye edildiği gibi inceltin.

Temizlik maddesini püskürtmek üzere yelpaze biçimli huzme ucunu düşük basınç pozisyonuna getirin.

Çevre dostu çalışabilmeniz için temizlik maddesini tasarruflu kullanmanızı tavsiye ederiz. Temizlik maddesinin inceltilmesine ilişkin hazne üzerindeki tavsiyelere uyun.

#### Tavsiye edilen temizleme yöntemleri

##### Adım 1: Kiri çözmek

Temizlik maddesini tasarruflu biçimde püskürtün ve kısa bir süre etki yapmasını bekleyin.

##### Adım 2: Kiri temizleme

Çözülmüş ve gevşemiş kiri yüksek basınçla temizleyin.

**Uyarı: Dik yüzeyleri temizlerken kir ve temizlik maddeleri ile alt taraftan başlayın veya yukarı doğru devam edin. Yüzeyleri temizler veya durularken yukarıdan aşağıya doğru çalışın.**

## 4. BAKIM VE SERVİS TALİMATI

### TEMİZLİK, BAKIM, YAĞLAMA, SHARP

**Dikkat! Bakım ve temizlik işlerinden önce aleti kapatın ve fişi prizden çekin. Aynı güvenli önlemleri, akım kablosu hasar görür, kesilir veya dolaşırsa da geçerlidir.**

#### Filtrenin temizlenmesi ve kontrolü

Su bağlantısındaki adaptörü **7** alın ve süzgeci **13** çekerek çıkarın.

Süzgeci yıkayıp temizledikten sonra tekrar yerine yerleştirin. Hasarlı süzgeçleri yenileyin.

Süzgeç yoksa veya hasarlı ise yüksek basınçlı temizleyici hiçbir zaman kullanılmamalıdır.

#### Bakım

**Aletin kendinde bir çalışma yapmadan önce her defasında fişi prizden çekin ve su bağlantısını gevşetin.**

**Uyarı: Aleti uzun süre ve güvenli biçimde kullanabilmek için aşağıdaki işlemleri düzenli olarak yapın.**

Bu alette sadece üretici tarafından müsaade edilen aksesuar ve yedek parçaların kullanımına müsaade vardır. Orijinal aksesuar ve orijinal yedek parçalar aletin arızasız ve kusuz biçimde çalışmasını güvenceye alır. Kapakların, muhafazaların ve koruyucu donanımların sağlıklı ve doğru biçimde takılıp takılmadığını kontrol edin. Gerekli onarım ve bakım işlerini yüksek basınçlı temizleyiciyi kullanmadan önce yapın.

Titiz üretim ve test yöntemlerine rağmen yüksek basınçlı temizleyici arıza yapacak olursa, onarım ve bakımı sadece **STAYER** yetkili servislerinden birine yaptırın.

#### Çevre koruma

Çevre zarar veren kimyasal maddeler beton, zemin suyu, gölcük, derecik ve benzeri yerlere ulaşmamalıdır. Temizlik maddesi (deterjan) kullanırken ambalaj üzerindeki verilere ve öngörülen konsantrasyona (yoğunluğa) kesin olarak uyun. Motorlu araçlar temizlerken mahalli hükümlere uyun: Temizlik yaparken kullanılan suyun zemin suyuna (yer altı suyuna) karışması mutlaka önlenmelidir.

#### Tasfiye

Elektrikli el aleti, aksesuar ve ambalaj malzemesi çevre dostu bir yöntemle tasfiye edilmek üzere tekrar kazanım merkezine gönderilmelidir.

Sadece AB üyesi ülkeler için:

**Elektrikli el aletini evsel çöplerin içine atmayın!**

Elektrikli el aletleri ve eski elektronik aletlere ilişkin 2012/19/UE sayılı Avrupa Birliği yönetmeliği ve bunların tek tek ülkelerin hukuklarına uyarlanması uyarınca, kullanım ömrünü tamamlamış elektrikli el aletleri ayrı ayrı toplanmak ve çevre dostu bir yöntemle tasfiye edilmek üzere yeniden kazanım merkezlerine gönderilmek zorundadır.

**Değişiklik haklarımız saklıdır.**

## MÜŞTERİ SERVİSİ VE MÜŞTERİ DANIŞMANLIĞI



Müşteri servisleri ürününüzün onarım ve bakımı ile yedek parçalarına ait sorularınızı yanıtladılır. Demonte görünüşler ve yedek parçalara ait bilgileri şu adreste de bulabilirsiniz: [info@grupostayer.com](mailto:info@grupostayer.com)

Müşteri servisi timi satın alacağınız ürünün özellikleri, bu ürünün kullanımı ve ayar işlemleri hakkındaki sorularınız ile yedek parçalarına ait sorularınızı memnuniyetle yanıtladılır.

#### Değiştirilebilir Parça Listesi / T1 (sayfa 36)

Aşağıdaki tablo hata olasılıklarını ve bu hataların nasıl giderileceğini göstermektedir. Eğer bu hataları kendiniz gideremiyorsanız bir servise başvurun.

**Hata arama işleminden önce aleti kapatın ve fişi prizden çekin.**

## 5. YÖNETMELİK

### TEKNİK ÖZELLİKLER

Veriler [U] 230/240 V ~ 50/60 Hz - 110/120 V ~ 60 Hz.'luk anma gerilimleri için geçerlidir. Daha düşük gerilimlerde ve ülkelere özgü tiplerde bu veriler değişebilir. Lütfen elektrikli el aletinizin tip etiketi üzerindeki ürün koduna dikkat edin. Tek tek aletlerin ticari kodları değişik olabilir.

Biz ile ilgili teknik ilerleme değiştirme hakkını saklı tutar

W = Nominal giriş gücü

Q = Maksimum akış

P<sub>2</sub> = Maksimum Basınç

P<sub>1</sub> = Max Basınç Su Temini

IP = Koruma indeksi

T<sub>1</sub> = Su sıcaklığı

M = Kitle

a<sub>hw</sub> = Hızlanma

L<sub>PA</sub> = Ses basıncı seviyesi

L<sub>WA</sub> = Ses Gücü Seviyesi

Gürültü seviyesi çalışırken 85dB(A) desibele kadar çıkabilir. 95 dB(A).

## Değiştirilebilir Parçalar Tablo / T1

Hatalar	Olası nedenler	Giderilmesi
Motor çalışmıyor	<ul style="list-style-type: none"> <li>- Fiş takılı değil</li> <li>- Priz bozuk</li> <li>- Sigorta atmış</li> <li>- Uzatma kablosu hasarlı</li> <li>- Motor kuruma sistemi reaksiyon göstermiş durumda</li> <li>- Sistemde donma var</li> </ul>	<ul style="list-style-type: none"> <li>- Fişi prize takın</li> <li>- Başka prizi kullanın</li> <li>- Sigortayı değiştirin</li> <li>- Uzatma kablosu olmadan deneyin</li> <li>- Motoru 5 dakika soğumaya bırakın.</li> <li>- Pompa, su hortumu veya aksesuardaki buzlanmayı giderin</li> </ul>
Motor stop ediyor	<ul style="list-style-type: none"> <li>- Sigorta atmış</li> <li>- Şebeke gerilimi doğru veya uygun değil</li> <li>- Motor kuruma sistemi reaksiyon göstermiş durumda</li> </ul>	<ul style="list-style-type: none"> <li>- Sigortayı değiştirin</li> <li>- Şebeke gerilimini kontrol edin. Şebeke gerilimi aletin tip etiketi üzerindeki verilere uymalıdır</li> <li>- Motoru 5 dakika soğumaya bırakın</li> </ul>
Sigorta atıyor	Sigorta çok zayıf	Yüksek basınçlı temizleyicinin gücüne uygun bir akım şebekesine bağlayın
Çalışma basıncı aşırı yüksek	Uçlar (memeler) kısmen tıkalı	Uçları (memeleri) temizleyin
Basınç azalıp çoğalıyor	<ul style="list-style-type: none"> <li>- Su hortumu veya pompada hava var</li> <li>- Su ikmalinde hata var</li> <li>- Su filtresi tıkalı</li> <li>- Su hortumu ezilmiş veya kırılmış</li> <li>- Yüksek basınç hortumu çok uzun</li> </ul>	<ul style="list-style-type: none"> <li>- Yüksek basınç temizleyiciyi kapatın ve düzgün bir çalışma basıncı elde edinceye kadar püskürtme tabancası ile su musluğu açık halde çalıştırın.</li> <li>- Su bağlantısının teknik veriler bölümündeki değerlere uygun olup olmadığını kontrol edin. Kullanılabilecek en küçük su hortumu 1/2" veya 13 mm'dir.</li> <li>- Su filtresini temizleyin</li> <li>- Su hortumunu düz hale getirin</li> <li>- Yüksek basınç hortumu uzatmasını çıkarın, maksimum su hortumu uzunluğu 7 m</li> </ul>
Basınç düzgün, ancak çok düşük Uyarı: Belirli aksesuar düşük basınca neden olur	<ul style="list-style-type: none"> <li>- Uç (meme) yıpranmış</li> <li>- Start / Stop valfi açınmış</li> </ul>	<ul style="list-style-type: none"> <li>- Ucu (memeyi) değiştirin</li> <li>- Tetiğe 5 kez hızla arka arkaya basın</li> </ul>
Motor çalışıyor, ancak çalışma basıncı yok	<ul style="list-style-type: none"> <li>- Su bağlı değil</li> <li>- Filtre tıkalı</li> <li>- Uç (meme) tıkalı</li> </ul>	<ul style="list-style-type: none"> <li>- Suyu batırayın</li> <li>- Filtreyi temizleyin</li> <li>- Uçları (memeleri) temizleyin</li> </ul>
Yüksek basınçlı temizleyici kendiğinden çalışıyor	Pompa veya püskürtme tabancasında sızdırmazlık hatası var	Yetkili bir <b>STAYER</b> Servisine başvurun
Alette sızdırmazlık hatası var	Pompada sızdırmazlık hatası var	Dakikada 6 damlaya müsaade vardır. Normal olmayan ve önemli ölçüdeki sızdırmazlık hatalarında <b>STAYER</b> yetkili servisine başvurun

**Aksesuar ve yedek parçalar**

Sadece **STAYER** tarafından müsaade edilen aksesuar ve yedek parçaları kullanın. Orijinal aksesuar ve yedek parçalar aletin arızasız ve kusursuz işlev görmesine güvenceye alır.



## ΠΡΟΕΙΔΟΠΟΙΗΣΗ

### 1. ΑΣΦΑΛΕΙΑ ΠΕΡΙΟΧΗΣ ΕΡΓΑΣΙΑΣ

**α) Διατηρείτε καθαρή και καλά φωτισμένη την περιοχή εργασίας.**

Αν υπάρχει ακαταστασία ή ελλιπής φωτισμός στην περιοχή εργασίας, μπορεί να προκληθεί ατύχημα.

**β) Μη θέτετε σε λειτουργία τα ηλεκτρικά εργαλεία σε εκρηκτικές ατμόσφαιρες, όπως π.χ. με παρουσία εύφλεκτων υγρών, αερίων ή σκόνης. Τα ηλεκτρικά εργαλεία δημιουργούν σπινθήρες και μπορεί να προκληθεί ανάφλεξη λόγω σκόνης ή αναθυμιάσεων.**

**γ) Μην επιτρέπετε σε παιδιά και άλλους παριστάμενους να πλησιάζουν στο χώρο εργασίας, όταν χειρίζεστε ένα ηλεκτρικό εργαλείο.** Τυχόν απόσπαση της προσοχής σας μπορεί να σας κάνει να χάσετε τον έλεγχο.

### 2. ΗΛΕΚΤΡΙΚΗ ΑΣΦΑΛΕΙΑ

**α) Τα βύσματα του ηλεκτρικού εργαλείου πρέπει να ταιριάζουν στην πρίζα. Ποτέ μην τροποποιείτε το βύσμα με κανέναν τρόπο. Μη χρησιμοποιείτε βύσματα προσαρμογέα με γειωμένα ηλεκτρικά εργαλεία.** Τα μη τροποποιημένα βύσματα και οι αντίστοιχες πρίζες μειώνουν τον κίνδυνο ηλεκτροπληξίας.

**β) Αποφεύγετε την επαφή του σώματος με γειωμένες επιφάνειες όπως π.χ. σωλήνες, καλωριφέρ, ηλεκτρικές κουζίνες και ψυγεία.** Υπάρχει αυξημένος κίνδυνος ηλεκτροπληξίας αν το σώμα σας είναι γειωμένο.

**γ) Μην εκθέτετε τα ηλεκτρικά εργαλεία στη βροχή ή σε υγρά περιβάλλοντα.** Η διείσδυση νερού σε ένα ηλεκτρικό εργαλείο αυξάνει τον κίνδυνο ηλεκτροπληξίας.

**δ) Μην καταπονείτε το καλώδιο. Μη χρησιμοποιείτε ποτέ το καλώδιο για να μεταφέρετε, να τραβήξετε ή να αποσυνδέσετε το ηλεκτρικό εργαλείο από την πρίζα.** Διατηρείτε το καλώδιο μακριά από πηγές θερμότητας, λιπαντικά, αιχμηρές άκρες και κινούμενα μέρη. Τα κατεστραμμένα ή μπερδεμένα καλώδια αυξάνουν τον κίνδυνο ηλεκτροπληξίας.

**ε) Όταν χειρίζεστε ένα ηλεκτρικό εργαλείο σε εξωτερικό χώρο, χρησιμοποιείτε ένα καλώδιο επέκτασης κατάλληλο για εξωτερική χρήση.** Η χρήση ενός καλωδίου κατάλληλου για εξωτερική χρήση μειώνει τον κίνδυνο ηλεκτροπληξίας.

**ζ) Μη χρησιμοποιείτε το ηλεκτρικό εργαλείο στη βροχή, σε μέρη που καταβρέχονται από νερό, σε υγρό μέρος ή σε μέρος με υγρασία.** Η χρήση του εργαλείου υπό αυτές ή παρόμοιες συνθήκες θα αυξήσει τον κίνδυνο ηλεκτροπληξίας, επικίνδυνης δυσλειτουργίας και υπερθέρμανσης. Αν δεν μπορεί να αποφευχθεί η χρήση του ηλεκτρικού εργαλείου σε μέρος με υγρασία, χρησιμοποιήστε παροχή ρεύματος που διαθέτει αυτόματο διακόπτη διαρροής (RCD). Η χρήση ενός RCD μειώνει τον κίνδυνο ηλεκτροπληξίας.

### 3. ΠΡΟΣΩΠΙΚΗ ΑΣΦΑΛΕΙΑ

**α) Να είστε σε εγρήγορση, προσέχετε τι κάνετε και χρησιμοποιείτε την κοινή λογική όταν χειρίζεστε ένα ηλεκτρικό εργαλείο. Μη χρησιμοποιείτε ηλεκτρικά εργαλεία όταν είστε κουρασμένοι ή υπό την επήρεια ναρκωτικών, αλκοόλ ή φαρμάκων.** Μια στιγμή έλλειψης προσοχής κατά τη χρήση του ηλεκτρικού εργαλείου μπορεί να προκαλέσει σοβαρή σωματική βλάβη.

**β) Χρησιμοποιείτε εξοπλισμό προσωπικής προστασίας.** Πάντα να φοράτε προστατευτικά ματιών. Ο προστατευτικός εξοπλισμός, όπως π.χ. μάσκα σκόνης, αντιολισθητικά παπούτσια ασφαλείας, σκληρό καπέλο ή προστατευτικά για τα αυτιά και τα χέρια, που χρησιμοποιείται στις κατάλληλες συνθήκες μειώνει τις σωματικές βλάβες.

**γ) Αποφυγή ακούσιας εκκίνησης. Βεβαιωθείτε ότι ο διακόπτης είναι στη θέση απενεργοποίησης προτού συνδέσετε το εργαλείο στην πηγή τροφοδοσίας ή/και στην μπαταρία και προτού το κρατήσετε στα χέρια σας ή το μεταφέρετε.** Αν κατά τη μεταφορά ηλεκτρικών εργαλείων έχετε το δάκτυλό σας επάνω στο διακόπτη ή αν ενεργοποιηθούν ενώ ο διακόπτης είναι πατημένος, μπορεί να προκληθεί ατύχημα.

**δ) Απομακρύνετε τυχόν κλειδί ρύθμισης ή οδοντωτό κλειδί πριν από την ενεργοποίηση του εργαλείου.** Ένα οδοντωτό κλειδί ή ένα κλειδί ρύθμισης που παρέμεινε συνδεδεμένο σε κάποιο περιστρεφόμενο μέρος του ηλεκτρικού εργαλείου μπορεί να προκαλέσει σωματική βλάβη.

**ε) Διατηρείτε την ισορροπία σας. Φροντίστε να στέκεστε σωστά, διατηρώντας πάντα την ισορροπία σας.** Έτσι μπορείτε να έχετε καλύτερο έλεγχο του ηλεκτρικού εργαλείου σε περίπτωση μη αναμενόμενων καταστάσεων.

**ζ) Να φοράτε την κατάλληλη ενδυμασία. Μη φοράτε φαρδιά ρούχα ή κοσμήματα.** Διατηρείτε τα μαλλιά, τα ρούχα και τα γάντια σας μακριά από τα κινούμενα μέρη. Τα φαρδιά ρούχα, τα κοσμήματα ή τα μακριά μαλλιά μπορεί να πιαστούν στα κινούμενα μέρη.

**η) Αν έχετε στη διάθεσή σας συσκευές για σύνδεση σε διατάξεις εξαγωγής και συλλογής σκόνης, φροντίστε για τη σωστή σύνδεση και χρήση τους. Η χρήση διάταξης συλλογής σκόνης μπορεί να μειώσει τους κινδύνους που σχετίζονται με τη σκόνη.**

### 4. ΧΡΗΣΗ ΚΑΙ ΦΡΟΝΤΙΔΑ ΤΟΥ ΗΛΕΚΤΡΙΚΟΥ ΕΡΓΑΛΕΙΟΥ

**α) Μην πιέζετε το ηλεκτρικό εργαλείο. Χρησιμοποιείτε το σωστό ηλεκτρικό εργαλείο για την εφαρμογή σας.** Το σωστό ηλεκτρικό εργαλείο θα κάνει τη δουλειά καλύτερα και ασφαλέστερα με την ταχύτητα για την οποία έχει σχεδιαστεί.

**β) Μη χρησιμοποιείτε το ηλεκτρικό εργαλείο αν δεν λειτουργεί ο διακόπτης ενεργοποίησης/απενεργοποίησης.** Οποιοδήποτε ηλεκτρικό εργαλείο δεν μπορεί να ελεγχθεί από το διακόπτη του είναι επικίνδυνο και πρέπει να επισκευαστεί.

**γ) Αποσυνδέστε το βύσμα από την πηγή τροφοδοσίας ή/και την μπαταρία από το ηλεκτρικό εργαλείο προτού κάνετε οποιαδήποτε ρύθμιση, αλλάξετε βοηθητικό εξοπλισμό ή αποθηκεύσετε το ηλεκτρικό εργαλείο.** Αυτά τα προληπτικά μέτρα ασφαλείας μειώνουν τον κίνδυνο ακούσιας εκκίνησης του ηλεκτρικού εργαλείου.

**δ) Αποθηκεύετε τα ηλεκτρικά εργαλεία που δεν χρησιμοποιούνται μακριά από παιδιά και μην επιτρέπετε σε άτομα που δεν είναι εξοικειωμένα με ηλεκτρικά εργαλεία ή δεν έχουν διαβάσει αυτές τις οδηγίες να χειρίζονται το ηλεκτρικό εργαλείο.** Τα ηλεκτρικά εργαλεία είναι επικίνδυνα στα χέρια μη εκπαιδευμένων χρηστών.

**ε) Φροντίστε για τη συντήρηση των ηλεκτρικών εργαλείων.** Ελέγξτε για εσφαλμένη αντιστοίχιση ή δέσιμο των κινούμενων μερών, για θραύση τους και για άλλη κατάσταση που μπορεί να επηρεάσει τη λειτουργία του ηλεκτρικού εργαλείου. Αν έχουν καταστραφεί, φροντίστε να επισκευάσετε το ηλεκτρικό εργαλείο πριν από τη χρήση. Πολλά ατυχήματα προκαλούνται λόγω κακής συντήρησης των ηλεκτρικών εργαλείων.

**ζ) Διατηρείτε αιχμηρά και καθαρά τα εργαλεία κοπής.** Τα σωστά συντηρημένα εργαλεία κοπής με αιχμηρά άκρα κοπής είναι λιγότερο πιθανό να μπλοκάρουν και πιο εύκολο να ελεγχθούν.

**η) Χρησιμοποιείτε το ηλεκτρικό εργαλείο, το βοηθητικό εξοπλισμό και τα μέρη του εργαλείου κ.λπ. σύμφωνα με αυτές τις οδηγίες, λαμβάνοντας υπόψη τις συνθήκες εργασίας και την ίδια την εργασία που θα εκτελέσετε.** Η χρήση του ηλεκτρικού εργαλείου για εργασίες άλλες από αυτές για τις οποίες προορίζεται μπορεί να προκαλέσει επικίνδυνη κατάσταση.

Η συσκευή έχει σχεδιαστεί για τον καθαρισμό επιφανειών και αντικειμένων στο ύπαιθρο, σε εργαλεία, σε οχήματα και σε σκάφη. Με ειδικά παρελκόμενα μπορούν να αναμιχθούν τα προϊόντα καθαρισμού που συνιστά η **STAYER**, να αποφραχθούν σωλήνες και να αποκολληθεί η σκουριά ή η βαφή.

Αυτό το προϊόν δεν είναι κατάλληλο για βιομηχανική χρήση. Η χρήση σύμφωνα με τους κανονισμούς περιλαμβάνει επίσης τη χρήση σε θερμοκρασία περιβάλλοντος μεταξύ 5 ° C και 50 ° C.

**Το παρόν εγχειρίδιο περιλαμβάνει οδηγίες για τη σωστή εγκατάσταση και την ασφαλή χρήση των μηχανημάτων. Είναι πολύ σημαντικό να διαβάσετε προσεκτικά αυτές τις οδηγίες.**

## 1. ΠΡΟΕΙΔΟΠΟΙΗΣΕΙΣ ΑΣΦΑΛΕΙΑΣ ΓΙΑ ΤΟ ΣΥΓΚΡΕΤΙΜΕΝΟ ΜΗΧΑΝΗΜΑ

**Διαβάστε προσεκτικά αυτές τις οδηγίες πριν από τη εκκίνηση!**



Πριν χρησιμοποιήσετε το μηχάνημα, διαβάστε τις οδηγίες χρήσης της μονάδας σας και συμμορφωθείτε ειδικότερα με αυτές τις οδηγίες ασφαλείας. Φυλάξτε αυτές τις οδηγίες για μελλοντική χρήση.



Οι προειδοποιητικές και ενημερωτικές πινακίδες που είναι προσαρτημένες στη μονάδα παρέχουν σημαντικές πληροφορίες για την ασφαλή λειτουργία.



Εκτός από τις πληροφορίες που περιέχουν οι οδηγίες χρήσης, τηρείτε τους γενικούς κανονισμούς ασφαλείας και τους κανονισμούς για την πρόληψη των ατυχημάτων.

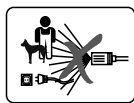

Το μηχάνημα δεν είναι κατάλληλο για σύνδεση με το δίκτυο πόσιμου νερού.

Ποτέ μην κατευθύνετε τον πίδακα νερού σε ανθρώπους, ζώα, τη μονάδα ή ηλεκτρικά εξαρτήματα.

**Οι δέσμες υψηλής πίεσης μπορεί να γίνουν επικίνδυνες αν υποστούν κακή χρήση.**

## ΤΡΟΦΟΔΟΣΙΑ ΡΕΥΜΑΤΟΣ

Η τάση που αναγράφεται στην πινακίδα τεχνικών στοιχείων πρέπει να αντιστοιχεί με την τάση της τροφοδοσίας ρεύματος.

Οι μονάδες κλάσης 1 επιτρέπεται να συνδέονται μόνο με σωστά γειωμένες πηγές τροφοδοσίας.

Αυτός ο εξοπλισμός συνδέεται μόνο με πρίζα η οποία προστατεύεται από διακόπτη προστασίας που ενεργοποιείται από ρεύμα διαρροής 30 mA. Εάν χρησιμοποιείται καλώδιο προέκτασης, το βύσμα και η πρίζα πρέπει να είναι υδατοστεγούς κατασκευής.

**Προειδοποίηση. Τα ακατάλληλα καλώδια προέκτασης μπορεί να είναι επικίνδυνα. Ποτέ μην αγγίζετε το βύσμα τροφοδοσίας με βρεγμένα χέρια.**

Μην πατάτε, συνθλίβετε ή τραβάτε το καλώδιο τροφοδοσίας ή το καλώδιο προέκτασης, ειδάρως ενδέχεται να υποστεί ζημιά. Προστατεύετε το καλώδιο από τη θερμότητα, το λάδι και τα αιχμηρά άκρα.

Ο εύκαμπτος σωλήνας προέκτασης πρέπει να έχει διατομή σύμφωνα με τις οδηγίες χρήσης και να προστατεύεται από το εκτοξευόμενο νερό. Η σύνδεση δεν πρέπει να είναι μέσα στο νερό.

## ΣΥΝΔΕΣΗ ΝΕΡΟΥ

Συμμορφωθείτε με τους κανονισμούς της εταιρείας ύδρευσης.

Όλοι οι εύκαμπτοι σωλήνες σύνδεσης πρέπει να έχουν συνδέσμους με σωστή στεγανοποίηση.

Ο εύκαμπτος σωλήνας υψηλής πίεσης δεν πρέπει να έχει

υποστεί ζημιές (κίνδυνος διάρρηξης). Αν ο εύκαμπτος σωλήνας έχει υποστεί ζημιές πρέπει να αντικατασταθεί αμέσως. Χρησιμοποιείτε μόνο εύκαμπτους σωλήνες και συνδέσεις που συνιστώνται από τον κατασκευαστή.

## ΕΦΑΡΜΟΓΗ

Πριν από τη χρήση, βεβαιωθείτε ότι η συσκευή και ο εξοπλισμός χειρισμού είναι σε άριστη κατάσταση και ασφαλή για χειρισμό. Μη χρησιμοποιείτε τη μονάδα αν δεν είναι σε άριστη κατάσταση.

Ποτέ μην απορροφάτε υγρά που περιέχουν διαλύτες, αδιάλυτα οξέα ή διαλύτες! Εδώ περιλαμβάνονται η βενζίνη, τα διαλυτικά βαφών και το πετρέλαιο θέρμανσης. Ο ψεκαζόμενος ατμός είναι πολύ εύφλεκτος, εκρήξιμος και τοξικός. Επίσης μην ψεκάζετε ακετόνη, αδιάλυτα οξέα και διαλύτες, αφού αυτά διαβρώνουν τα υλικά που χρησιμοποιούνται στη μονάδα.

Κατά τη χρήση της μονάδας σε επικίνδυνη περιοχή (π.χ. πρατήρια βενζίνης) πρέπει να τηρούνται οι κατάλληλοι κανονισμοί ασφαλείας. Απαγορεύεται η λειτουργία της μονάδας σε δυνητικά εκρήξιμες περιοχές.

Η σκανδάλη του πιστολιού δεν πρέπει να είναι σφηνωμένη στη θέση «ON» κατά τη λειτουργία.

Πρέπει να χρησιμοποιούνται κατάλληλα προστατευτικά ρούχα, εάν είναι απαραίτητο, για την προστασία από την εκτόξευση από ορισμένα εξαρτήματα.

Τα ελαστικά/οι βαλβίδες των ελαστικών των οχημάτων επιτρέπεται να καθαρίζονται από ελάχιστη απόσταση 30 cm, ειδάρως η βαλβίδα του ελαστικού/το ελαστικό θα υποστεί βλάβη από τον πίδακα υψηλής πίεσης. Η πρώτη σχετική ένδειξη είναι ο αποχρωματισμός του ελαστικού. Τα ελαστικά/οι βαλβίδες των ελαστικών των οχημάτων που έχουν υποστεί ζημιές μπορεί να είναι πολύ επικίνδυνες.

Υλικά που περιέχουν αμίαντο και άλλα υλικά που περιέχουν ουσίες που είναι επικίνδυνες για την υγεία σας δεν πρέπει να ψεκάζονται.

Χρησιμοποιείτε μόνο απορρυπαντικά που έχουν εγκριθεί από τον κατασκευαστή της μονάδας.

Τα απορρυπαντικά δεν πρέπει να χρησιμοποιούνται αδιάλυτα. Τα προϊόντα είναι ασφαλή για χρήση, αφού δεν περιέχουν οξέα, αλκάλια ή ουσίες που είναι επιβλαβείς για το περιβάλλον.

Συνιστούμε τα απορρυπαντικά να παραμένουν μακριά από τα παιδιά. Εάν έρθει σε επαφή απορρυπαντικό με τα μάτια, πλύνετε τα αμέσως με άφθονο νερό και σε περίπτωση κατάποσης επικοινωνήστε με έναν γιατρό.

## ΧΕΙΡΙΣΜΟΣ

Ο χειριστής πρέπει να χρησιμοποιεί τη μονάδα σύμφωνα με τους κανονισμούς. Πρέπει να λαμβάνει υπόψη τις τοπικές συνθήκες και να αντιλαμβάνεται τους άλλους ανθρώπους, ιδιαίτερα τα παιδιά, κατά τον χειρισμό της μονάδας.

Μη χρησιμοποιείτε τη συσκευή αν εντός της εμβέλειάς της βρίσκονται άνθρωποι, εκτός αν φορούν προστατευτικά ρούχα.

Μην κατευθύνετε τον πίδακα προς τον εαυτό σας ή άλλα πρόσωπα προκειμένου να καθαρίσετε ρούχα ή υποδήματα.

Η μονάδα μπορεί να χρησιμοποιείται μόνο από εξουσιοδοτημένα άτομα που έχουν εκπαιδευτεί ή έχουν αποδείξει την ικανότητά τους να χειρίζονται τη μονάδα. Τη μονάδα δεν πρέπει να χειρίζονται παιδιά ή νεαρά άτομα (κίνδυνος ατυχημάτων λόγω εσφαλμένης χρήσης της μονάδας).

Η μονάδα δεν πρέπει ποτέ να παραμένει χωρίς επίβλεψη όταν λειτουργεί το μοτέρ.

Ο πίδακας νερού από το ακροφύσιο υψηλής πίεσης προκαλεί ανάκρουση στο πιστόλι. Για τον λόγο αυτό, πρέπει να κρατάτε σταθερά το πιστόλι και την κάνη ψεκασμού.

## ΣΥΝΤΗΡΗΣΗ

Αποσυνδέετε το βύσμα από την πρίζα:

- κάθε φορά που αφήνετε τη μονάδα χωρίς επίβλεψη για

οποιοδήποτε χρονικό διάστημα

- πριν από τον έλεγχο, τον καθαρισμό ή την εργασία στη μονάδα. Οι επισκευές επιτρέπεται να εκτελούνται μόνο από εξουσιοδοτημένα Κέντρα Σέρβις της STAYER.

## 2. Προειδοποιήσεις ασφαλείας για το συγκεκριμένο μηχάνημα

### ΤΟΠΟΘΕΤΗΣΗ Η ΣΤΕΡΕΩΣΗ ΤΟΥ ΕΡΓΑΛΕΙΟΥ

Η μονάδα πρέπει να τοποθετηθεί σε σταθερή βάση.

Να χρησιμοποιείτε μόνο απορρυπαντικά που συνιστώνται από τον κατασκευαστή και να συμμορφώνεστε με τις οδηγίες εφαρμογής και απόρριψης και τις προειδοποιήσεις των κατασκευαστών απορρυπαντικών.

Όλα τα αγώγιμα στοιχεία στον χώρο εργασίας πρέπει να προστατεύονται από το εκτοξευόμενο νερό.

### ΣΥΝΑΡΜΟΛΟΓΗΣΗ ΤΗΣ ΣΥΝΔΕΣΗΣ ΝΕΡΟΥ

- Βιδώστε τον σύνδεσμο εισαγωγής 7 στη σύνδεση εισαγωγής νερού 11.

- Συνδέστε τον εύκαμπτο σωλήνα παροχής νερού (δεν παρέχεται) στο δίκτυο υδροδότησης και στο μηχάνημα.

Σύνδεση εύκαμπτου σωλήνα παροχής νερού υψηλής πίεσης/ ακροφυσίου

- Βιδώστε με ασφάλεια τον εύκαμπτο σωλήνα υψηλής πίεσης 6 στο μηχάνημα στη σύνδεση 12.

- Εισαγάγετε τον σωλήνα πίεσης για εκτεταμένο πίδακα 4 στο πιστόλι ψεκασμού 3. Πιέστε και περιστρέψτε τον σωλήνα πίεσης προς τα δεξιά κατά 90° για να ασφαλίσει στη θέση του.

### ΗΛΕΚΤΡΙΚΗ ΣΥΝΔΕΣΗ

Το μηχάνημά σας απαιτεί σύνδεση γείωσης. Η τάση λειτουργίας είναι 230 V AC, 50 Hz (για χώρες εκτός ΕΕ 220 V, 240 V, κατά περίπτωση). Χρησιμοποιείτε μόνο εγκεκριμένα καλώδια προέκτασης. Για λεπτομέρειες, επικοινωνήστε με το Κέντρο Σέρβις της STAYER.

Εάν θέλετε να χρησιμοποιήσετε καλώδιο προέκτασης κατά τη λειτουργία του πλυστικού υψηλής πίεσης, πρέπει να χρησιμοποιήσετε μόνο τις παρακάτω διαστάσεις καλωδίων:

1,5 mm<sup>2</sup> - μέγ. μήκος 20 m

2,5 mm<sup>2</sup> - μέγ. μήκος 50 m

**Σημείωση!** Αν χρησιμοποιείται καλώδιο επέκτασης, πρέπει να είναι γειωμένο και να συνδεθεί μέσω του βύσματος με το καλώδιο γείωσης του δικτύου παροχής, σύμφωνα με τους ισχύοντες κανονισμούς ασφαλείας.

**Σε περίπτωση αμφιβολίας, επικοινωνήστε με εξειδικευμένο ηλεκτρολόγο ή με το πλησιέστερο Κέντρο Σέρβις της STAYER.**

**ΠΡΟΕΙΔΟΠΟΙΗΣΗ!** Τα ακατάλληλα καλώδια προέκτασης μπορεί να είναι επικίνδυνα. Το καλώδιο προέκτασης, το βύσμα και η πρίζα πρέπει να είναι υδατοστεγή και να προορίζονται για χρήση σε εξωτερικούς χώρους. Οι καλωδιακές συνδέσεις θα πρέπει να διατηρούνται στεγνά και μακριά από το έδαφος.

Για αυξημένη ηλεκτρική ασφάλεια, πρέπει να χρησιμοποιείτε συσκευή προστασίας ρεύματος διαρροής (RCD) με ρεύμα απεμπλοκής όχι μεγαλύτερο από 30 mA. Ελέγχετε πάντα τη RCD σας κάθε φορά που τη χρησιμοποιείτε.

Για λόγους ασφαλείας, είναι σημαντικό το βύσμα

τροφοδοσίας που είναι συνδεδεμένο με το προϊόν να είναι τοποθετημένο στο καλώδιο τροφοδοσίας. Οι σύνδεσμοι των καλωδίων σύνδεσης πρέπει να προστατεύονται από το εκτοξευόμενο νερό και

οι υποδοχές σύζευξης των καλωδίων πρέπει να είναι κατασκευασμένες από καουτσούκ ή επικαλυμμένες με καουτσούκ. Πρέπει να χρησιμοποιηθούν μέσα στερέωσης των καλωδίων σύνδεσης.

Εάν το καλώδιο τροφοδοσίας είναι φθαρμένο, πρέπει να αντικατασταθεί από ένα Κέντρο Σέρβις της STAYER.

### ΕΙΚΟΝΟΓΡΑΦΗΜΕΝΗ ΠΕΡΙΓΡΑΦΗ

- 1 Κλειδαριά ασφαλείας της σκανδάλης
- 2 Σκανδάλη
- 3 Πιστόλι ψεκασμού
- 4 Σωλήνας πίεσης για εκτεταμένο πίδακα
- 5 Κεντρικός διακόπτης
- 6 Εύκαμπτος σωλήνας εισόδου νερού
- 7 Σύνδεσμος εισόδου
- 8 Ακροφύσιο και φιάλη απορρυπαντικού
- 9 Περιστρεφόμενος πίδακας
- 10 Δοχείο απορρυπαντικού
- 11 Έξοδος νερού
- 12 Συνδέσεις εξαρτημάτων
- 13 Φίλτρο

## 3. Οδηγίες χρήσης

Αν το μηχάνημα έχει άσχημη όψη ή λείπουν εξαρτήματα, μην το συνδέσετε αλλά μεταφέρετέ το στην τεχνική υπηρεσία. Μην χρησιμοποιείτε το μηχάνημα αν δεν το καταλαβαίνετε.

### ΤΟΠΟΘΕΤΗΣΗ ΚΑΙ ΔΟΚΙΜΗ

Συνδέστε το προϊόν στην παροχή ρεύματος φροντίζοντας ο διακόπτης δικτύου να είναι στη θέση (Ο).

#### Ανοίξτε την βρύση

Πιέστε την κλειδαριά ασφαλείας 1 για να απελευθερώσετε τη σκανδάλη 2.

Πατήστε πλήρως τη σκανδάλη 2 μέχρι να υπάρξει σταθερή ροή νερού για να καθαρίσετε τον αέρα από το μηχάνημα και τον εύκαμπτο σωλήνα παροχής νερού. Απελευθερώστε τη σκανδάλη 2. Πιέστε την κλειδαριά ασφαλείας 1 της σκανδάλης.

Πατήστε το κουμπί στον κεντρικό διακόπτη 5.

Στρέψτε το πιστόλι ψεκασμού 3 προς τα κάτω. Πιέστε την κλειδαριά ασφαλείας της σκανδάλης για να απελευθερώσετε τη σκανδάλη 2. Πατήστε πλήρως τη σκανδάλη 2.

#### Διακοπή

Απελευθερώστε τη σκανδάλη 2. Πιέστε την κλειδαριά ασφαλείας της σκανδάλης. Το πιστόλι ψεκασμού είναι τώρα κλειδωμένο και δεν μπορεί να τεθεί σε λειτουργία κατά λάθος. Πατήστε το κουμπί στον κεντρικό διακόπτη 5.

Κλείστε τη βρύση. Αποσυνδέστε το μηχάνημα από την παροχή ηλεκτρικού ρεύματος.

Πιέστε την κλειδαριά ασφαλείας 1 της σκανδάλης για να απελευθερώσετε τη σκανδάλη 2. Πατήστε πλήρως τη σκανδάλη 2 μέχρι να σταματήσει να υπάρχει πίεση νερού στο μηχάνημα. Απελευθερώστε τη σκανδάλη 2. Πιέστε την κλειδαριά ασφαλείας 1 της σκανδάλης.

Αποσυνδέστε τον εύκαμπτο σωλήνα παροχής νερού από το μηχάνημα και την παροχή νερού.

**Διαδικασίες μικρορύθμισης** Σωλήνας πίεσης για εκτεταμένο πίδακα

Περιστρέψτε τον μπροστινό δακτύλιο για να ρυθμίσετε τον πίδακα από συγκεντρωμένο σε εκτεταμένο και αντίστροφα.

## ΓΕΝΙΚΕΣ ΟΔΗΓΙΕΣ ΧΡΗΣΗΣ

Βεβαιωθείτε ότι το μηχάνημα είναι σε επίπεδο έδαφος.

Μην εκτείνετε υπερβολικά με τον εύκαμπτο σωλήνα υψηλής πίεσης και μην μετακινείτε το πλυστικό υψηλής πίεσης τραβώντας τον εύκαμπτο σωλήνα, διότι αυτό θα μπορούσε να προκαλέσει αστάθεια και ανατροπή του μηχανήματος.

Μην τσακίζετε τον εύκαμπτο σωλήνα υψηλής πίεσης και μην οδηγείτε οχήματα πάνω του. Μην εκθέτετε τον εύκαμπτο σωλήνα υψηλής πίεσης σε αιχμηρά άκρα ή γωνίες. Ποτέ μην χρησιμοποιείτε το περιστρεφόμενο ακροφύσιο για τον καθαρισμό οχημάτων.

Λειτουργία με απορρυπαντικά

Χρησιμοποιείτε μόνο εγκεκριμένα απορρυπαντικά. Τα ακατάλληλα απορρυπαντικά ενδέχεται να προκαλέσουν ζημιά στη μονάδα και στο αντικείμενο που καθαρίζεται.

Γεμίστε το δοχείο απορρυπαντικού 10 με απορρυπαντικό. Αραιώστε το σύμφωνα με τις συστάσεις.

Για να ψεκάσετε απορρυπαντικό, βάλτε τον σωλήνα πίεσης για εκτεταμένο πίδακα στη λειτουργία χαμηλής πίεσης.

Συνιστούμε να χρησιμοποιείτε το απορρυπαντικό με φειδώ, για την προστασία του περιβάλλοντος. Τηρήστε την αραίωση που συνιστάται στην ετικέτα του απορρυπαντικού.

Συνιστώμενη μέθοδος καθαρισμού Βήμα 1: Χαλάρωση των ακαθαρσιών

Ψεκάστε απορρυπαντικό με φειδώ και αφήστε το να αντιδράσει για λίγη ώρα.

Βήμα 2: Αφαίρεση των ακαθαρσιών

Απομακρύνετε τις χαλαρωμένες ακαθαρσίες ψεκάζοντάς τις με το σπρέι υψηλής πίεσης.

Σημείωση! Κατά τον καθαρισμό μιας κατακόρυφης επιφάνειας να προωθείτε με ψεκασμό τη σκόνη/το απορρυπαντικό από το κάτω μέρος και να προχωράτε προς τα πάνω. Ξεπλένετε από πάνω και προχωράτε προς τα κάτω.

## ΚΑΘΑΡΙΣΜΟΣ, ΣΥΝΤΗΡΗΣΗ, ΛΙΠΑΝΣΗ, ΑΚΟΝΙΣΜΑ

Προειδοποίηση! Απενεργοποιήστε τη συσκευή και βγάλτε το βύσμα από την πρίζα πριν από τη ρύθμιση, τον καθαρισμό ή αν το καλώδιο κοπεί, υποστεί ζημιά ή εμπλακεί.

Καθαρισμός/έλεγχος του φίλτρου

Απελευθερώστε το φίλτρο 13 στη σύνδεση εισαγωγής νερού του μηχανήματος αφαιρώντας τον σύνδεσμο εισαγωγής 7.

Ξεπλύνετε και επανατοποθετήστε τον. Αν έχει υποστεί ζημιά, αντικαταστήστε τον.

Ποτέ μην χρησιμοποιείτε το πλυστικό υψηλής πίεσης χωρίς το φίλτρο ή με κατεστραμμένο φίλτρο.

### Συντήρηση

Σταματήστε το μηχάνημα, αφαιρέστε το βύσμα από την ηλεκτρική τροφοδοσία και αποσυνδέστε την παροχή νερού.

Σημείωση! Για να εξασφαλίσετε μακρόχρονη και αξιόπιστη λειτουργία, πραγματοποιείτε τακτικά την ακόλουθη συντήρηση.

Ελέγχετε τακτικά για εμφανή ελαττώματα, όπως χαλαρά εξαρτήματα στερέωσης και φθαρμένα ή χαλασμένα εξαρτήματα.

**Βεβαιωθείτε ότι τα καλύμματα και τα προστατευτικά δεν έχουν υποστεί ζημιά και έχουν τοποθετηθεί σωστά.** Πραγματοποιήστε την απαραίτητη συντήρηση ή επισκευές πριν από τη χρήση.

Αν το πλυστικό υψηλής πίεσης παρουσιάσει βλάβη παρά την προσοχή που δόθηκε κατά την κατασκευή και τη δοκιμή, η επισκευή θα πρέπει να διεξαχθεί από εξουσιοδοτημένο κέντρο σέρβις για τα προϊόντα κήπου της **STAYER**.

Προστασία του περιβάλλοντος

Οι χημικές ουσίες που είναι επικίνδυνες για το περιβάλλον δεν πρέπει να εισέρχονται στο έδαφος, στα υπόγεια ύδατα ή σε λίμνες, ρέματα κ.λπ.

Για τη χρήση καθαριστικών μέσων, τηρείτε επακριβώς τις οδηγίες που αναγράφονται στη συσκευασία και την προβλεπόμενη συγκέντρωση.

Για τον καθαρισμό οχημάτων θα πρέπει να τηρούνται οι τοπικοί κανονισμοί: Μην αφήνετε να εισχωρεί στα υπόγεια ύδατα το λάδι που συμπαρασύρεται με τον ψεκασμό. Ανακυκλώνετε τις πρώτες ύλες αντί να τις απορρίψετε ως απόβλητα.

### Απόρριψη

Είναι υποχρεωτικό να υποβάλλετε όλα τα ηλεκτρικά εργαλεία, παρελκόμενα και συσκευασίες σε διαδικασία ανάκτησης που σέβεται το περιβάλλον.

Μόνο για τις χώρες μέλη της ΕΕ:

Μην πετάτε τα ηλεκτρικά εργαλεία στα απορρίμματα!



Σύμφωνα με την ευρωπαϊκή οδηγία 2012/19/ΕΕ σχετικά με τα απόβλητα ηλεκτρικού και ηλεκτρονικού εξοπλισμού, μετά την ενσωμάτωσή της στο εθνικό δίκαιο, πρέπει να συλλέγονται χωριστά για να υποβάλλονται σε οικολογική ανακύκλωση.

Διατηρούμε το δικαίωμα τροποποίησης.

## ΥΠΗΡΕΣΙΑ ΕΠΙΣΚΕΥΩΝ

Η τεχνική υπηρεσία θα σας συμβουλευσει σχετικά με απορίες που ίσως έχετε για την επισκευή και τη συντήρηση του προϊόντος σας, καθώς και για τα ανταλλακτικά. Για να βρείτε αναλυτικές απεικονίσεις και πληροφορίες σχετικά με τα ανταλλακτικά, μπορείτε επίσης να επισκεφτείτε τον διαδικτυακό τόπο: [info@grupostayer.com](mailto:info@grupostayer.com)

Η ομάδα τεχνικών συμβούλων μας θα χαρεί να σας καθοδηγήσει για την απόκτηση, εφαρμογή και ρύθμιση των προϊόντων και των παρελκομένων.

Κατάλογος αντικαταστάσιμων εξαρτημάτων

Ο συνημμένος πίνακας (T1-σελίδα 16) αναφέρει ελέγχους και ενέργειες που μπορείτε να εκτελέσετε αν το μηχάνημά σας δεν λειτουργεί σωστά.

Αν δεν εντοπίσουν/διορθώσουν το πρόβλημα, επικοινωνήστε με το κέντρο σέρβις σας.

Απενεργοποιήστε τη συσκευή και βγάλτε το βύσμα από την πρίζα πριν διερευνήσετε τη βλάβη.

## 5. Νομικοί κανονισμοί

### ΤΕΧΝΙΚΑ ΧΑΡΑΚΤΗΡΙΣΤΙΚΑ

Οι τιμές που αναφέρονται ισχύουν για ονομαστικές τάσεις [U] 230/240 V ~ 50/60 Hz - 110/120 V ~ 60Hz. Για χαμηλότερη τάση και μοντέλα για συγκεκριμένες χώρες, αυτές οι τιμές μπορεί να διαφέρουν. Προσέξτε τον αριθμό είδους στην πινακίδα τύπου του μηχανήματος. Οι εμπορικές ονομασίες των επιμέρους μηχανημάτων ενδέχεται να διαφέρουν.

Διατηρούμε το δικαίωμα αλλαγής σχετικά με την τεχνική πρόοδο.

$W_1$  = Ονομαστική ισχύς εισόδου

Q = Μέγιστη παροχή

$P_2$  = Μέγιστη πίεση

$P_1$  = Μέγ. Πίεση παροχής νερού

IP = Δείκτης προστασίας

$T_1$  = Θερμοκρασία νερού

M = βάρος

$a_{HW}$  = Επιτάχυνση που αξιολογείται συνήθως στο χέρι/στον βραχίονα

$L_p^A$  = Στάθμη ακουστικής πίεσης

$L_{WA}$  = Στάθμη ακουστικής ισχύος

Το επίπεδο θορύβου κατά την εργασία μπορεί να υπερβεί τα 95 dB (A).

Σύμπτωμα	Πιθανή αιτία	Τρόπος αντιμετώπισης
Το μοτέρ δεν εκκινείται	<ul style="list-style-type: none"> <li>- Το βύσμα δεν είναι συνδεδεμένο</li> <li>- Ελαττωματική πρίζα δικτύου</li> <li>- Ελαττωματική/καμένη ασφάλεια</li> <li>- Το καλώδιο προέκτασης έχει υποστεί ζημιές</li> <li>- Έχει ενεργοποιηθεί η διάταξη προστασίας μοτέρ</li> <li>- Παγωμένο υγρό</li> </ul>	<ul style="list-style-type: none"> <li>- Συνδέστε το βύσμα</li> <li>- Χρησιμοποιήστε άλλη πρίζα</li> <li>- Αντικαταστήστε την ασφάλεια</li> <li>- Προσπαθήστε χωρίς καλώδιο προέκτασης</li> <li>- Αφήστε το μοτέρ να κρυώσει για 5 λεπτά</li> <li>- Περιμένετε να ξεπαγώσει η αντλία/ο εύκαμπτος σωλήνας παροχής νερού/το εξάρτημα</li> </ul>
Το μοτέρ σταματάει	<ul style="list-style-type: none"> <li>- Ελαττωματική/καμένη ασφάλεια</li> <li>- Εσφαλμένη τάση δικτύου</li> <li>- Έχει ενεργοποιηθεί η διάταξη προστασίας μοτέρ</li> </ul>	<ul style="list-style-type: none"> <li>- Αντικαταστήστε την ασφάλεια</li> <li>- Βεβαιωθείτε ότι η τάση δικτύου αντιστοιχεί στις προδιαγραφές που αναγράφονται στην ετικέτα του μοντέλου</li> <li>- Αφήστε το μοτέρ να κρυώσει για 5 λεπτά</li> </ul>
Οι ασφάλειες καίγονται	Ελαττωματικές/καμένες ασφάλειες	Συνδέστε το πλυστικό υψηλής πίεσης σε γραμμή τροφοδοσίας με ασφάλεια περισσότερων αμπερ από όσα καταναλώνει η συσκευή
Υπερβολική πίεση λειτουργίας	Το ακροφύσιο είναι μερικώς φραγμένο	Καθαρίστε το ακροφύσιο
Η πίεση αυξομειώνεται	<ul style="list-style-type: none"> <li>- Αέρας στον εύκαμπτο σωλήνα/αντλία παροχής νερού στην είσοδο</li> <li>- Ανεπαρκής παροχή νερού</li> <li>- Φραγμένο φίλτρο νερού</li> <li>- Συμπιεσμένοι εύκαμπτοι σωλήνες παροχής νερού</li> <li>- Υπερβολικό μήκος εύκαμπτου σωλήνα υψηλής πίεσης</li> </ul>	<ul style="list-style-type: none"> <li>- Αφήστε το πλυστικό υψηλής πίεσης να λειτουργεί με ανοικτή λαβή ψεκασμού και ακροφύσιο σε χαμηλή πίεση μέχρι να επιτευχθεί κανονική πίεση λειτουργίας.</li> <li>- Βεβαιωθείτε ότι η παροχή νερού ανταποκρίνεται στις προδιαγραφές. Οι ελάχιστες προδιαγραφές για τον εύκαμπτο σωλήνα παροχής νερού είναι διάμετρος 1/2" ή 13 mm.</li> <li>- Καθαρίστε το φίλτρο νερού</li> <li>- Ισιώστε τους τσακισμένους εύκαμπτους σωλήνες παροχής νερού</li> <li>- Αφαιρέστε τον εύκαμπτο σωλήνα προέκτασης υψηλής πίεσης. Προσπαθήστε πάλι (εύκαμπτος σωλήνας προέκτασης μέγ. 7 m)</li> </ul>
Πολύ χαμηλή, αλλά σταθερή πίεση Σημείωση! Διάφοροι τύποι παρελκομένων παρέχουν συνήθως χαμηλότερη πίεση	<ul style="list-style-type: none"> <li>- Φθαρμένο ακροφύσιο</li> <li>- Φθαρμένη βαλβίδα έναρξης/διακοπής</li> </ul>	<ul style="list-style-type: none"> <li>- Αλλάξτε το ακροφύσιο</li> <li>- Ενεργοποιήστε τη σκανδάλη πέντε φορές σε γρήγορη διαδοχή</li> </ul>
Το μοτέρ εκκινείται, αλλά δεν υπάρχει πίεση λειτουργίας	<ul style="list-style-type: none"> <li>- Δεν υπάρχει παροχή νερού</li> <li>- Φραγμένο φίλτρο νερού</li> <li>- Βουλωμένο ακροφύσιο</li> </ul>	<ul style="list-style-type: none"> <li>- Συνδέστε την παροχή νερού</li> <li>- Καθαρίστε το φίλτρο νερού</li> <li>- Καθαρίστε το ακροφύσιο</li> </ul>
Το πλυστικό υψηλής πίεσης εκκινείται ακανόνιστα μόνο του	Υπάρχει διαρροή στην αντλία/στο πιστόλι ψεκασμού	Επικοινωνήστε με το Κέντρο Σέρβις της STAYER.
Υπάρχει διαρροή νερού από το μηχάνημα.	Διαρροή στην αντλία	Επιτρέπονται 6 σταγόνες ανά λεπτό. Σε περίπτωση πιο σοβαρής διαρροής, θα πρέπει να επικοινωνήσετε με το Κέντρο Σέρβις της STAYER.

### Παρελκόμενα και ανταλλακτικά

Χρησιμοποιείτε μόνο παρελκόμενα και ανταλλακτικά που έχει εγκρίνει η STAYER. Τα γνήσια παρελκόμενα και ανταλλακτικά εξασφαλίζουν ότι η μονάδα μπορεί να λειτουργεί με ασφάλεια και χωρίς βλάβες.

# CONDICIONES GENERALES DE LA GARANTÍA

En STAYER IBERICA S.A. (en adelante "STAYER"), se realizan unos estrictos procesos de control, para que todos productos cumplan con los parámetros de seguridad y calidad requeridos.

Para entender el ámbito de aplicación de este escrito, diferenciamos:

- Consumidores o usuarios, como las personas físicas que actúan con un propósito ajeno a su actividad comercial, empresarial, oficio o profesión. Son también consumidores a efectos de esta norma las personas jurídicas y las entidades sin personalidad jurídica que actúen sin ánimo de lucro en un ámbito ajeno a una actividad comercial o empresarial.

- Profesionales, como aquellos que sacan un rédito comercial, laboral o empresarial con la utilización de cualquier tipo de producto de la marca STAYER.

STAYER ofrece una garantía para todas las herramientas electroportátiles, de jardín y equipos de soldadura con arreglo a las siguientes condiciones.

1- STAYER ofrece una garantía de 36 meses contra defectos de fabricación o faltas de conformidad para el usuario o consumidor, teniendo en cuenta que este fallo de fabricación tiene que ser fácilmente visible o comprobable, ya que se analizará dicho producto en nuestros laboratorios para analizar dicha disconformidad. En el caso de que el producto en cuestión haya estado sometido a un uso industrial, profesional o similar, dicha garantía se limita exclusivamente a 12 meses desde que se realizó la compra por parte del primer comprador.

2- Los siguientes casos no están contemplados en la garantía:

a. Defecto en el producto, derivados de la no aplicación de las medidas de seguridad y de mantenimiento del producto, indicadas en su manual de instrucciones.

b. Que la herramienta haya sido dañada, debido a que se han utilizado accesorios, consumibles o repuestos de otras marcas, no compatibles con el modelo original de STAYER o defectuosos que provoquen daños en el equipo o herramienta.

c. Que la máquina o producto haya sido manipulada, modificada o reparada por personal ajeno al Grupo STAYER o a sus Servicios de Asistencia Técnica Autorizados.

d. Variaciones mínimas de las características del producto, que no influyan en su correcto funcionamiento y en el valor del producto.

e. Productos que hayan sido conectados con una tensión o voltaje diferente a la indicada en las características del equipo, provocando un fallo eléctrico.

f. Cualquier producto que haya sufrido algún desgaste en alguna de sus piezas, por el uso normal de la herramienta, siendo esta pieza un consumible,

accesorios o elemento sujeto al desgaste que debería de cambiarse por su propio uso por parte del usuario.

g. Cualquier producto que presente una falla, debida a un manejo inadecuado de la herramienta, incompatible con los usos o aplicaciones indicadas en el manual de la herramienta.

h. Productos que presenten una falla debida a que el propietario no ha cumplido con el mantenimiento correcto de la herramienta. El comprador es el encargado de realizar los mantenimientos del producto que compra, para respetar su vida útil.

i. Los accesorios y consumibles de las herramientas, debido a que tienen una vida limitada y se desgastan en condiciones normales por su uso.

3- Para que se aplique el proceso de reclamación de la garantía, antes que nada se deberá rellenar el formulario de reparación en formato físico o digital, y tramitarlo directamente con el vendedor del producto o con los Servicios de Asistencia Técnica Autorizados correspondientes. Se deberá adjuntar una copia del justificante de compra, donde se vea claramente la fecha en la que se produjo la compra. Los gastos de envío no estarán cubiertos en el caso de que se envíe la herramienta al vendedor o al servicio técnico sin haberlo tramitado con anterioridad.

4- En el caso de que los Servicios de Asistencia Técnica Autorizados de STAYER, no detecten una falta de conformidad o un fallo de fabricación, STAYER no se hará cargo de los gastos de envío, ni de comprobación de dicha anomalía.

5- Queda prohibido la cesión de la actual garantía, no se aplicará en equipos de segunda mano.

6- Durante la aplicación de la garantía por faltas de conformidad o fallos de fabricación, el equipo a reparar quedará bajo custodia en las instalaciones STAYER o los Servicios de Asistencia Técnica Autorizados, sin derecho por parte del consumidor de obtener un equipo de sustitución durante el periodo de reparación.

7- Para proceder a eliminar las faltas de conformidad o fallos de fabricación incluidos en las condiciones de la garantía, STAYER se limitará a reparar o sustituir todas las piezas necesarias de forma gratuita para que la herramienta o equipo funcione correctamente acorde a los parámetros de calidad y seguridad. STAYER se reserva el derecho de poder sustituir el equipo por uno similar en casos donde no sea posible la reparación del equipo.

Puede encontrar esta información en otros idiomas en:

<https://www.stayer.es/>

# WARRANTY GENERAL CONDITIONS

In STAYER IBERICA S.A. (from now on "STAYER"), strict control processes are conducted to comply with the security and quality required.

To understand the application area of this text, we differentiate the following users:

- Users or consumers, as private individuals whose acts are not related to their main commercial, business activity or their main profession or trade. Legal persons and entities without legal personality which act with non-profit means in an unrelated commercial or corporate environment.

- Professionals, whom obtain commercial, business or working profits by using any STAYER product.

STAYER offers a guarantee for all of its power tools, garden tools and welding tools, subject to the following conditions:

1- STAYER offers a 36 month guarantee against manufacturing defects or consistency issues, bearing in mind that any issue must be easily visible or provable, as the product will be tested at our labs to verify said issues. If the product has been subjected to industrial or professional use, said guarantee will cover exclusively 12 months since the first buyer acquired the product.

2- The following cases are exempt from the guarantee:

a. Any kind of defect or malfunctioning caused by not applying the safety and maintenance instructions given in the User's guide.

b. Any damage caused by using other brand's accessories, incompatible accessories with the tool model or faulty accessories.

c. Any manipulation, modification or repair conducted by staff unrelated to STAYER or its associated Technical Support Services.

d. Products with minimal deviations from the features that do not impact on the tool's optimal performance and its value.

e. Products which have been connected to a different voltage tension grid than the one stated on the tool's features, causing an electrical failure.

f. Products or components which have suffered wear due to the normal use of the tool, being said components consumables, accessories or components subject to wear that must be replaced by the owner.

g. Products that show any kind of misuse or application which deviates from its original intended uses, listed in the Users guide.

h. Products that show lack of correct maintenance from the owner. The owner is responsible for the tool's maintenance in order to preserve its service life.

i. Accessories and tool consumables, as their intended use has a limited service life that includes wear.

3- In order to claim the guarantee rights, the tool owner must first fill the repair order either digitally or physically, and process it with the tool's vendor or the Authorized Technical Support Services before shipping the tool. A copy of the purchase receipt or invoice must be attached to the form where the purchase date can clearly be seen. Shipping costs are not included if the product is delivered to the vendor or the Technical Support Services without processing the repair form first.

4- If the Authorized Technical Support or STAYER is unable to locate the defect or issue, STAYER will not assume the shipping costs, nor the costs derived from testing the tool to locate the issue.

5- Guarantee transfer is completely forbidden, the guarantee does not cover second-hand products.

6- During the guarantee application due to manufacturing defects or consistency issues, the product will remain under STAYER's custody in its facilities or its Authorized Technical Support Services. During this period of time the tool's owner is not entitled to receive a substitution tool in place of the product that is being repaired.

7- In order to correct the manufacturing defects or consistency issues contemplated in the guarantee terms, STAYER will only repair or substitute all the necessary components free of charge in order for the tool to perform according to the quality and safety standards. STAYER withholds the right to substitute the product for a similar one in cases where reparations would not be possible.

You can find this information in other languages at:

<https://www.stayer.en/>



**STAYER**

Área Empresarial Andalucía - Sector 1  
C/ Sierra de Cazorla, 7  
28320 - Pinto (Madrid) SPAIN  
Email: [sales@grupostayer.com](mailto:sales@grupostayer.com)  
Email: [info@grupostayer.com](mailto:info@grupostayer.com)



[www.grupostayer.com](http://www.grupostayer.com)